

Rohre, Schläuche

Kunststoff, Edelstahl,
Jacoflon

Tubes, Tuyaux

Plastique, acier inoxydable,
Jacoflon

Tubes, Hoses

Plastics, stainless steel,
Jacoflon



Seite/Page/Page

Seite/Page/Page

Polyamid-Rohr (PA)
 Tube en polyamide (PA)
 Polyamide tube (PA)

724-725



Rohre aus Edelstahl 1.4301
 Tubes en acier inoxydable 1.4301
 Stainless steel tubes 1.4301

734



Polyethylen-Rohr (LD-PE)
 Tube en polyéthylène (LD-PE)
 Polyethylene tube (LD-PE)

726-727



Rohre aus Edelstahl 1.4571
 Tubes en acier inoxydable 1.4571
 Stainless steel tubes 1.4571

735



Polyurethan-Rohr (PU)
 Tube en polyuréthane (PU)
 Polyurethane tube (PU)

728



Jacoflon PTFE-Schläuche
 Jacoflon tuyau en PTFE
 Jacoflon PTFE hoses

740-741



Polytetrafluorethylen-Rohr (PTFE)
 Tube en polytétrafluorure d'éthylène (PTFE)
 Polytetrafluorethylene tube (PTFE)

729



Jacoflon Armaturen
 Jacoflon raccords
 Jacoflon fittings

742-748



Polyvinylidenfluorid-Rohr (PVDF)
 Tube en polyfluorure de vinylidène (PVDF)
 Polyvinylide fluoride tube (PVDF)

730



Perfluorethylenpropylen-Rohr (FEP)
 Tube en fluoréthylène propylène (FEP)
 Fluorinated ethylene propylene tube (FEP)

731



Perfluoralkoxy-Rohr (PFA)
 Tube en perfluoralkoxy (PFA)
 Perfluoroalkoxy tube (PFA)

732



SERTOflex-Rohr
 Tube SERTOflex
 SERTOflex tube

733



Eigenschaften, Besonderheiten

- speziell auf SERTO-Verbindungen abgestimmt
- Rohre und Schläuche für spezielle Anwendungen
- verschiedene Materialien

Kunststoffrohre

Speziell für Niederdruck- und Niedertemperaturbereich geeignet.

- Ablängen

Kombizangen, Scheren usw. können Rohrenden quetschen, was später oft zu Rissbildungen führt. Mit dem «Schlauch-Cutty» AC 835 von SERTO lassen sich Kunststoffrohre einwandfrei zuschneiden (siehe Kapitel 21).

- Wärmedehnung

Bei Montage zu beachten:
Grosse Wärmeausdehnung, bzw. Kontraktion bei Kälte führen zu Längenänderungen.

- Licht- und temperaturstabilisiert

Kunststoffrohre sollten in der Regel nicht direkter Sonnenbestrahlung ausgesetzt werden und nicht in Berührung mit heißen Teilen kommen bzw. nicht im Bereich von Wärmestauungen installiert werden. Ggf. schwarze Rohre verwenden. Sie sind lichtbeständig und gegen Wärmealterung unempfindlich.

Edelstahlrohre

- Werkstoff

1.4571 (≈ AISI 316Ti) und 1.4301 (= AISI 304)

- Ausführung

nahtlos, kalt gefertigt, blankgeglüht, Lieferzustand CFA, nach EN 10305-1 / EN 10216-5 / ISO 1127

- Toleranzen

EN 10305-1, Option 10 (Aussen-Ø nach Tabelle 5) und ISO 1127 (Toleranzklassen D4/T4)

Propriétés, spécificités

- spécialement adaptés aux raccords SERTO
- tubes et tuyaux pour des applications spéciales
- en matériaux différents

Tubes en matière plastique

S'utilisent essentiellement dans les domaines des faibles pressions et températures.

- Mise en longueur

Les pinces, les ciseaux etc. peuvent déformer les extrémités des tubes et être la cause de fissures ultérieures. Le «Tube-Cutty» AC 835 permet une coupe parfaite (voir chapitre 21).

- Dilatation thermique

A considérer lors du montage:
Les fortes dilatations à la chaleur resp. les contractions sous l'action du froid provoquent des changements de longueur.

- Stabilisation à la lumière et à la chaleur

Les matières plastiques ne devraient généralement pas être exposées directement aux rayons du soleil, ne pas entrer en contact avec des éléments chauds et ne pas être installées à proximité de zones chaudes. Si cela devait tout de même être le cas, utiliser des tubes en matière plastique noire qui ont été rendus insensibles à la chaleur et à la lumière.

Tubes en acier inoxydable

- Matériau

1.4571 (≈ AISI 316Ti) et 1.4301 (= AISI 304)

- Exécution

sans soudure, fabriqué à froid, recuit blanc, état de livraison CFA, selon EN 10305-1 / EN 10216-5 / ISO 1127

- Tolérances

EN 10305-1, option 10 (Ø extérieur selon table 5) et ISO 1127 (classement de tolérance D4/T4)

Characteristics, specialities

- fits the special requirements of the SERTO unions
- tubes and hoses for special applications
- different materials available

Plastic tubes

Especially suitable for low pressure and low temperature ranges.

- Cutting to length

Combination shears, scissors etc. can crush the tube ends and are often the cause for later splitting. The «Hose-Cutty» AC 835 is the ideal tool for the clean cutting (see chapter 21).

- Thermal expansion

Plastic tubing has a high thermal expansion – or contraction. Proper installation entails the consideration of the temperature-dependent dimensional changes.

- Light and temperature stabilized

Plastics should generally not be exposed to direct sunlight, should not come into contact with hot components nor installed in hot areas. Black plastic tubing should be used preferably (light and temperature stabilized).

Stainless steel tubes

- Material

1.4571 (≈ AISI 316Ti) and 1.4301 (= AISI 304)

- Type

seamless, cold finished, bright, annealed, state of delivery CFA, according to EN 10305-1 / EN 10216-5 / ISO 1127

- Tolerances

EN 10305-1, option 10 (outer Ø according to table 5) and ISO 1127 (tolerance classes D4/T4)

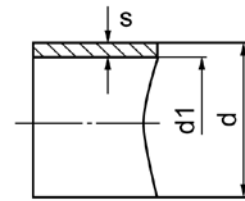
Polyamid-Rohr (PA)
Tube en polyamide (PA)
Polyamide tube (PA)

PA-ROHRE

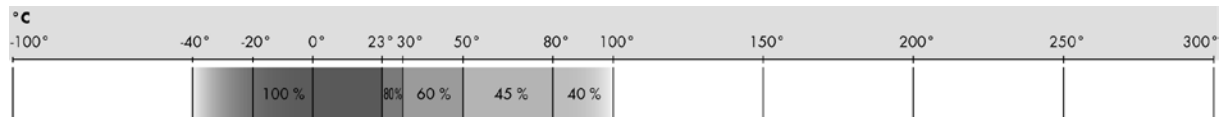
Type d / d1 x s (1)	Mat.-Nr.	bar	d	d1	s	Tol. d	B.Radius	kg/100m
PAW 4/2x1 W, 100m	421.1100.105	44	4.00	2.00	1.00	±0.10	15	0.970
PAW 5/3x1 W, 100m	421.1150.105	33	5.00	3.00	1.00	±0.10	30	1.140
PAW 6/4x1 W, 100m	421.1200.105	27	6.00	4.00	1.00	±0.10	35	1.620
PAW 6/4x1 S, 100m	421.1200.205	27	6.00	4.00	1.00	±0.10	35	1.620
PAW 6/4x1 S, 500m	421.1200.208	27	6.00	4.00	1.00	±0.10	35	1.620
PAW 6/4x1 B, 100m	421.1200.305	27	6.00	4.00	1.00	±0.10	35	1.620
PAW 6/4x1 R, 100m	421.1200.405	27	6.00	4.00	1.00	±0.10	35	1.620
PAW 6/4x1 Y, 100m	421.1200.505	27	6.00	4.00	1.00	±0.10	35	1.620
PAW 6/4x1 G, 100m	421.1200.605	27	6.00	4.00	1.00	±0.10	35	1.620
PAW 8/6x1 W, 100m	421.1300.105	19	8.00	6.00	1.00	±0.10	40	2.270
PAW 8/6x1 S, 100m	421.1300.205	19	8.00	6.00	1.00	±0.10	40	2.270
PAW 8/6x1 B, 100m	421.1300.305	19	8.00	6.00	1.00	±0.10	40	2.270
PAW 8/6x1 R, 100m	421.1300.405	19	8.00	6.00	1.00	±0.10	40	2.270
PAW 8/6x1 G, 100m	421.1300.605	19	8.00	6.00	1.00	±0.10	40	2.270
PAW 10/8x1 W, 50m	421.1350.105	15	10.00	8.00	1.00	±0.10	60	2.910
PAW 10/8x1 S, 50m	421.1350.205	15	10.00	8.00	1.00	±0.10	60	2.910
PAW 10/8x1 B, 50m	421.1350.305	15	10.00	8.00	1.00	±0.10	60	2.910
PAW 10/7x1,5 W, 50m	421.1355.105	24	10.00	7.00	1.50	±0.10	45	3.540
PAW 12/10x1 W, 50m	421.1400.105	12	12.00	10.00	1.00	±0.15	85	4.000
PAW 12/10x1 S, 50m	421.1400.205	12	12.00	10.00	1.00	±0.15	85	4.000
PAW 12/9x1.5 W, 50m	421.1405.105	19	12.00	9.00	1.50	±0.15	70	5.100
PAW 12/9x1.5 S, 50m	421.1405.205	19	12.00	9.00	1.50	±0.15	70	5.100
PAW 15/12x1.5 W, 50m	421.1555.103	15	15.00	12.00	1.50	±0.15	100	6.570

Druckauswertungsgrad in % des PN
Coefficient de pression en % de PN
Pressure coefficient in % of PN

Spezifikationen:

Werkstoff: Polyamid PA 12/PA10.12 weich
 Temperaturbereich: -40°C bis +100°C (kurzfristig: +125°C)
 Brandverhalten: gem. UL 94 HB
 Härte: Shore D65
 Berstdruck: 3-facher Betriebsdruck
 (1) Farben: W = weiss, S = schwarz, B = blau, R = rot, Y = gelb, G = grün
 Alle technischen Daten basieren auf den Herstellerangaben.

Spécifications:

Matériau: Polyamide PA 12/PA10.12 souple
 Plage de température: -40°C à +100°C (à courte terme: +125°C)
 Inflammabilité: selon UL 94 HB
 Dureté: Shore D65
 Pression d'éclatement: 3 x pression de service
 (1) Couleurs: W = blanc, S = noir, B = bleu, R = rouge, Y = jaune, G = vert
 Tous les données techniques reposent sur les indications du fabricant.

Specifications:

Material: Polyamide PA 12/PA10.12 soft
 Temperature range: -40°C to +100°C (short-term: +125°C)
 Flammability: acc. to UL 94 HB
 Hardness: Shore D65
 Burst pressure: 3 x working pressure
 (1) Colors: W = white, S = black, B = blue, R = red, Y = yellow, G = green
 All technical data are based on manufacturer's specifications.

Fortsetzung nächste Seite

Suite à la prochaine page

Continued on next page

bar=Arbeitsdruck bei +23°C
 B.Radius=min. Biegeradius
 d=Rohraussen-ø
 d1=Rohrinnen-ø
 s=Wandstärke

bar=pression de service à +23°C
 B.Radius=rayon de courbure min.
 d=ø extérieur du tube
 d1=ø intérieur du tube
 s=épaisseur de la paroi

bar=operation pressure at +23°C
 B.Radius=min. bending radius
 d=tube outside diameter
 d1=tube inside diameter
 s=wall thickness

Rohre, Schläuche

Tubes, Tuyaux

Tubes, Hoses

Merkmale:

- breiter Temperatur- und Einsatzbereich
- Farbe schwarz, UV-beständig
- silikonfrei, halogenfrei
- druckbeständig, schlag- und kerbschlagzäh
- glatte und undurchlässige Oberfläche
- Beständigkeitsliste siehe Anhang
- Anwendungen: Druckluft, Hydraulik, Unterdruck, Kühlleitungen, Kraftstoff- und Schmierleitungen

Caractéristiques:

- large plage de température et d'application
- couleur noir, compatible aux UV
- sans silicone, sans halogène
- résistance mécanique aux coups et entailles
- surface lisse
- liste des résistances chimique, voir annexe
- utilisations: conduites d'air comprimé, hydrauliques, de vide, de refroidissement, de carburant et de lubrifiant

Characteristics:

- wide temperature and application range
- colour black, UV resistant
- silicone free, halogen free
- pressure and impact resistant
- smooth surface and impermeable
- chemical resistance list see appendix.
- applications: compressed air, hydraulics, negative pressure, cooling lines, fuel and lubricating lines

bar=Arbeitsdruck bei +23 °C
 B.Radius=min. Biegeradius
 d=Rohraussen-ø
 d1=Rohrinnen-ø
 s=Wandstärke

bar=pression de service à +23 °C
 B.Radius=rayon de courbure min.
 d=ø extérieur du tube
 d1=ø intérieur du tube
 s=épaisseur de la paroi

bar=operation pressure at +23 °C
 B.Radius=min. bending radius
 d=tube outside diameter
 d1=tube inside diameter
 s=wall thickness

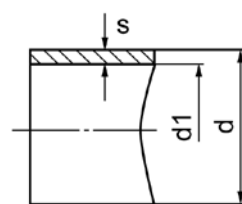
Polyethylen-Rohr (LD-PE)
Tube en polyéthylène (LD-PE)
Polyethylene tube (LD-PE)

LDPE-ROHRE

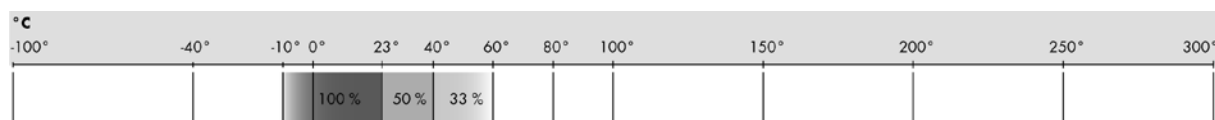
Type d / d1 x s (1)	Mat.-Nr.	bar	d	d1	s	Tol. d	B.Radius	kg/100m
LDPE 4/2x1 W, 100m	420.0100.105	21	4.00	2.00	1.00	±0.20	18	1.180
LDPE 4/2x1 S, 100m	420.0100.205	21	4.00	2.00	1.00	±0.20	18	1.180
LDPE 5/3x1 W, 100m	420.0150.105	14	5.00	3.00	1.00	±0.20	20	1.470
LDPE 5/3x1 S, 100m	420.0150.205	14	5.00	3.00	1.00	±0.20	20	1.470
LDPE 6/4x1 W, 100m	420.0200.105	13	6.00	4.00	1.00	±0.20	30	1.540
LDPE 6/4x1 W, 250m	420.0200.115	13	6.00	4.00	1.00	±0.20	30	1.540
LDPE 6/4x1 S, 100m	420.0200.205	13	6.00	4.00	1.00	±0.20	30	1.540
LDPE 6/4x1 S, 250m	420.0200.215	13	6.00	4.00	1.00	±0.20	30	1.540
LDPE 6/4x1 B, 100m	420.0200.305	13	6.00	4.00	1.00	±0.20	30	1.540
LDPE 6/4x1 B, 250m	420.0200.315	13	6.00	4.00	1.00	±0.20	30	1.540
LDPE 6/4x1 R, 100m	420.0200.405	13	6.00	4.00	1.00	±0.20	30	1.540
LDPE 6/4x1 R, 250m	420.0200.415	13	6.00	4.00	1.00	±0.20	30	1.540
LDPE 6/4x1 Y, 100m	420.0200.505	13	6.00	4.00	1.00	±0.20	30	1.540
LDPE 6/4x1 G, 100m	420.0200.605	13	6.00	4.00	1.00	±0.20	30	1.540
LDPE 6,35/4,35x1 W, 100m	420.0210.105	10	6.35	4.35	1.00	±0.20	30	2.050
LDPE 8/6x1 W, 100m	420.0300.105	9	8.00	6.00	1.00	±0.20	40	2.640
LDPE 8/6x1 S, 100m	420.0300.205	9	8.00	6.00	1.00	±0.20	40	2.640
LDPE 8/6x1 B, 100m	420.0300.305	9	8.00	6.00	1.00	±0.20	40	2.640
LDPE 8/6x1 R, 100m	420.0300.405	9	8.00	6.00	1.00	±0.20	40	2.640
LDPE 8/6x1 Y, 100m	420.0300.505	9	8.00	6.00	1.00	±0.20	40	2.640
LDPE 8/6x1 G, 100m	420.0300.605	9	8.00	6.00	1.00	±0.20	40	2.640
LDPE 9.52/6.52x1.5 W, 100m	420.0315.105	10	9.52	6.52	1.50	±0.20	40	3.000
LDPE 10/8x1 W, 50m	420.0350.105	7	10.00	8.00	1.00	±0.20	60	3.230
LDPE 10/8x1 S, 50m	420.0350.205	7	10.00	8.00	1.00	±0.20	60	3.230
LDPE 10/8x1 B, 50m	420.0350.305	7	10.00	8.00	1.00	±0.20	60	3.230
LDPE 10/8x1 R, 50m	420.0350.405	7	10.00	8.00	1.00	±0.20	60	3.230
LDPE 10/7x1.5 W, 50m	420.0355.105	11	10.00	7.00	1.50	±0.20	40	3.740
LDPE 10/7x1.5 S, 50m	420.0355.205	11	10.00	7.00	1.50	±0.20	40	3.740
LDPE 12/10x1 W, 50m	420.0400.105	6	12.00	10.00	1.00	±0.30	80	4.620
LDPE 12/10x1 S, 50m	420.0400.205	6	12.00	10.00	1.00	±0.30	80	4.620
LDPE 12/9x1.5 W, 50m	420.0405.105	9	12.00	9.00	1.50	±0.30	65	4.620
LDPE 12/9x1.5 S, 50m	420.0405.205	9	12.00	9.00	1.50	±0.30	65	4.620
LDPE 16/13x1.5 W, 50m	420.0500.105	6	16.00	13.00	1.50	±0.20	80	7.000

Druckauswertungsgrad in % des PN
Coefficient de pression en % de PN
Pressure coefficient in % of PN

Fortsetzung nächste Seite

Suite à la prochaine page

Continued on next page

bar=Arbeitsdruck bei +23°C
 B.Radius=min. Biegeradius
 d=Rohraussen-ø
 d1=Rohrinnen-ø
 s=Wandstärke

bar=pression de service à +23°C
 B.Radius=rayon de courbure min.
 d=ø extérieur du tube
 d1=ø intérieur du tube
 s=épaisseur de la paroi

bar=operation pressure at +23°C
 B.Radius=min. bending radius
 d=tube outside diameter
 d1=tube inside diameter
 s=wall thickness

Spezifikationen:

Werkstoff: Polyethylen LD (niedrige Dichte)
 Temperaturbereich: -10°C bis +60°C (kurzfristig: +80°C)
 Brandverhalten: gem. UL 94 HB
 Härte: Shore D45
 Berstdruck: 3-facher Betriebsdruck
 (1) Farben: W = weiss, S = schwarz, B = blau, R = rot, Y = gelb, G = grün
 Alle technischen Daten basieren auf den Herstellerangaben.

Spécifications:

Matériau: Polyéthylène LD (basse densité)
 Plage de température: -10°C à +60°C (à courte terme: +80°C)
 Inflammabilité: selon UL 94 HB
 Dureté: Shore D45
 Pression d'éclatement: 3 x pression de service
 (1) Couleurs: W = blanc, S = noir, B = bleu, R = rouge, Y = jaune, G = vert
 Tous les données techniques reposent sur les indications du fabricant.

Specifications:

Material: Polyethylene LD (low density)
 Temperature range: -10°C to +60°C (short-term: +80°C)
 Flammability: acc. to UL 94 HB
 Hardness: Shore D45
 Burst pressure: 3 x working pressure
 (1) Colours: W = white, S = black, B = blue, R = red, Y = yellow, G = green
 All technical data are based on manufacturer's specifications.

Merkmale:

- gute Flexibilität, schlagfest
- Farbe schwarz UV-beständig
- silikonfrei, halogenfrei
- physiologisch unbedenklich
- Beständigkeitsliste siehe Anhang
- Anwendungen: Druckluftleitungen für Regeltechnik, Probenahmeleitungen, flexible Pneumatikleitungen im unteren Druckbereich, Umgebungen mit hohem Feuchtigkeitsgrad

Caractéristiques:

- bonne flexibilité, résistant aux coups
- couleur noire compatible UV
- sans silicone, sans halogène
- physiologiquement sans risques
- liste des résistances chimiques, voir annexe
- utilisations: tuyauteries pour air comprimé en applications de régulations, conduits de prélèvements pour tests, flexibles pneumatiques pour basses pressions, environnements à hygrométrie élevée

Characteristics:

- good flexibility, impact resistant
- colour black UV-resistant
- silicone free, halogen free
- non-toxic
- chemical resistance list see appendix
- applications: compressed air for control technology, sampling lines, flexible pneumatic lines in low pressure range, environments with high humidity

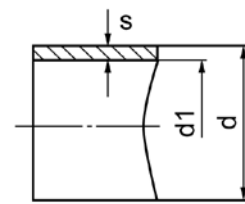
Polyurethan-Rohr (PU)
Tube en polyuréthane (PU)
Polyurethane tube (PU)

PU-ROHRE

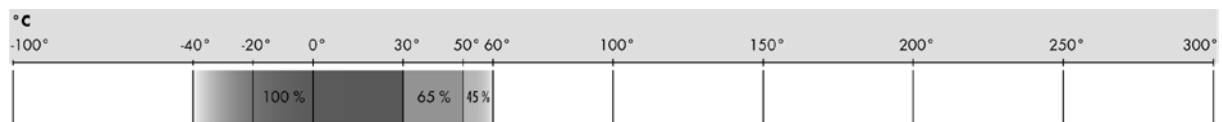
Type d / d1 x s (1)	Mat.-Nr.	bar	d	d1	s	Tol. d	B.Radius	kg/100m
PU 6/4x1 S, 100m	424.0200.205	13	6.00	4.00	1.00	±0.10	20	2.000
PU 6/4x1 B, 100m	424.0200.305	13	6.00	4.00	1.00	±0.10	20	2.000
PU 8/6x1 S, 100m	424.0300.205	10	8.00	6.00	1.00	±0.10	25	3.400
PU 8/6x1 B, 100m	424.0300.305	10	8.00	6.00	1.00	±0.10	25	3.400
PU 10/8x1 S, 100m	424.0350.205	7	10.00	8.00	1.00	±0.15	35	5.200
PU 10/8x1 B, 100m	424.0350.305	7	10.00	8.00	1.00	±0.15	35	5.200

Druckauswertungsgrad in % des PN
Coefficient de pression en % de PN
Pressure coefficient in % of PN

Spezifikationen:

Werkstoff: Polyurethan
 Temperaturbereich: -40°C bis +60°C (kurzfristig: +80°C)
 Brandverhalten: gem. UL 94 HB
 Härte: Shore D52
 Burstdruck: 3-facher Betriebsdruck
 (1) Farben: S = schwarz, B = blau
 Alle technischen Daten basieren auf den Herstellerangaben.

Spécifications:

Matériau: Polyuréthane
 Plage de température: -40°C à +60°C (à courte terme: +80°C)
 Inflammabilité: selon UL 94 HB
 Dureté: Shore D52
 Pression d'éclatement: 3 x pression de service
 (1) Couleurs: S = noir, B = bleu
 Tous les données techniques reposent sur les indications du fabricant.

Specifications:

Material: Polyurethane
 Temperature range: -40°C to +60°C (short-term: +80°C)
 Flammability: acc. to UL 94 HB
 Hardness: Shore D52
 Burst pressure: 3 x working pressure
 (1) Colors: S = black, B = blue
 All technical data are based on manufacturer's specifications.

Merkmale:

- hervorragende Biegefähigkeit, hohe Kälteflexibilität
- geringe Verformung auch bei Langzeitbelastung
- silikonfrei, halogenfrei
- abriebfest
- Farbe schwarz UV-beständig
- Beständigkeitsliste siehe Anhang
- Anwendungen: Mess- und Regeltechnik, Pneumatik, Hydraulik, Maschinen- und Motorenbau, Kraftstoff- und Schmierleitungen

Caractéristiques:

- très flexible, haute flexibilité à froid
- faible déformation même en cas de charge de longue durée
- sans silicone, sans halogène
- résiste au frottement
- couleur noir résistant aux UV
- liste des résistances chimiques, voir annexe
- utilisations: appareillage de mesures et de régulation, pneumatique, hydraulique, construction de machines et de moteurs, conduites de carburant et de lubrification

Characteristics:

- excellent bending, high cold flexibility
- little deformation even with long-term stress
- silicone free, halogen free
- abrasion resistant
- colour black UV-resistant
- chemical resistance list see appendix
- applications: measurement and control technology, pneumatics, hydraulics, machine and motor engineering, fuel and lubricating lines

bar=Arbeitsdruck bei +23°C
 B.Radius=min. Biegeradius
 d=Rohraussen-ø
 d1=Rohrinnen-ø
 s=Wandstärke

bar=pression de service à +23°C
 B.Radius=rayon de courbure min.
 d=ø extérieur du tube
 d1=ø intérieur du tube
 s=épaisseur de la paroi

bar=operation pressure at +23°C
 B.Radius=min. bending radius
 d=tube outside diameter
 d1=tube inside diameter
 s=wall thickness

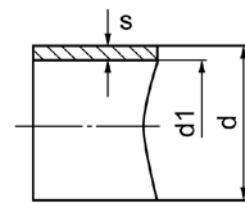
Polytetrafluorethylen-Rohr (PTFE)
Tube en polytétrafluorure d'éthylène (PTFE)
Polytetrafluorethylene tube (PTFE)

PTFE-ROHRE

Type d / d1 x s	Mat.-Nr.	bar	d	d1	s	Tol. d	B.Radius	kg/100m
PTFE 2/1x0,5, 50m	431.0040.000	46	2.00	1.00	0.50	±0.10	8	1.200
PTFE 3/2x0,5, 50m	431.0050.000	23	3.00	2.00	0.50	±0.10	12	1.520
PTFE 4/2x1, 50m	431.0100.000	46	4.00	2.00	1.00	±0.10	12	2.100
PTFE 5/3x1, 50m	431.0150.000	31	5.00	3.00	1.00	±0.15	15	2.900
PTFE 6/4x1, 50m	431.0200.000	23	6.00	4.00	1.00	±0.15	20	3.700
PTFE 6/4x1, 100m	431.0200.010	23	6.00	4.00	1.00	±0.15	20	3.700
PTFE 8/6x1, 50m	431.0300.000	15	8.00	6.00	1.00	±0.15	40	5.120
PTFE 8/6x1, 100m	431.0300.010	15	8.00	6.00	1.00	±0.15	40	5.120
PTFE 10/8x1, 50m	431.0350.000	11	10.00	8.00	1.00	±0.20	55	5.760
PTFE 10/7x1,5, 50m	431.0355.000	20	10.00	7.00	1.50	±0.20	50	8.800
PTFE 12/10x1, 50m	431.0400.000	9	12.00	10.00	1.00	±0.20	90	7.360
PTFE 12/9x1,5, 50m	431.0405.000	15	12.00	9.00	1.50	±0.20	60	11.040
PTFE 16/13x1,5, 50m	431.0605.000	10	16.00	13.00	1.50	±0.25	100	14.700

Druckauswertungsgrad in % des PN
Coefficient de pression en % de PN
Pressure coefficient in % of PN

°C											
-100°	-75°	-40°	0°	23°	50°	75°	100°	150°	200°	250°	300°
25 %	50 %	100 %		77 %	59 %	48 %	33 %	25 %			

Spezifikationen:

Werkstoff: Polytetrafluorethylen, FDA-konform
 Temperaturbereich: -200°C bis +200°C
 (kurzfristig: +260°C)
 Brandverhalten: gem. UL 94 V0
 Härte: Shore D55
 Berstdruck: 3-facher Betriebsdruck
 Farbe: natur
 Alle technischen Daten basieren auf den
 Herstellerangaben.

Spécifications:

Matériau: Polytétrafluorure d'éthylène, conformité FDA
 Plage de température: -200°C à +200°C (à courte
 terme: +260°C)
 Inflammabilité: selon UL 94 V0
 Dureté: Shore D55
 Pression d'éclatement: 3 x pression de service
 Couleur: naturelle
 Tous les données techniques reposent sur les indicati-
 ons du fabricant.

Specifications:

Material: Polytetrafluoroethylene, FDA approved
 Temperature range: -200°C to +200°C (short-
 term: +260°C)
 Flammability: acc. to UL 94 V0
 Hardness: Shore D55
 Burst pressure: 3 x working pressure
 Colour: natural
 All technical data are based on manufacturer's
 specifications.

Merkmale:

- gute Temperaturbeständigkeit
- physiologisch unbedenklich
- nicht leitfähig
- hohe Festigkeit, Steifheit, Zähigkeit, sehr flexibel
- UV- und witterungsbeständig, silikonfrei
- ausgezeichnete Antihafteigenschaften
- nicht geeignet für Druckpulsation
- Empfehlung: FEP, PFA oder Jacoflon verwenden
- universelle chemische Beständigkeit;
- Beständigkeitsliste siehe Anhang
- Anwendungen: Labor, Medizin, Chemie, Analysetechnik, Vakuum

Caractéristiques:

- bonne résistance à la température
- physiologiquement neutre
- non conducteur
- résistance mécanique, rigidité et ténacité élevées, grande flexibilité
- résistance aux intempéries et UV, sans silicone
- excellentes propriétés antiadhésives
- ne convient pas pour les pulsations de pression
- recommandation: utiliser FEP, PFA ou Jacoflon
- résistance chimiques universelle; list des résistances chimiques voir annexe
- utilisations: laboratoire, medical, chimie, techniques d'analyses, vide

Characteristics:

- good temperature resistance
- non-toxic
- non-conductive
- high strength, rigidity, toughness and very good flexibility
- UV and weather resistant, silicone free
- outstanding non-stick properties
- not suitable for pressure pulsation
- recommendation: use FEP, PFA or Jacoflon
- universal chemical resistance; chemical resistance list see appendix
- applications: laboratory, medicine, chemical engineering, analysis technology, vacuum

bar=Arbeitsdruck bei +23°C
 B.Radius=min. Biegeradius
 d=Rohraussen-ø
 d1=Rohrinnen-ø
 s=Wandstärke

bar=pression de service à +23°C
 B.Radius=rayon de courbure min.
 d=ø extérieur du tube
 d1=ø intérieur du tube
 s=épaisseur de la paroi

bar=operation pressure at +23°C
 B.Radius=min. bending radius
 d=tube outside diameter
 d1=tube inside diameter
 s=wall thickness

Polyvinylidenfluorid-Rohr (PVDF)

Tube en polyfluorure de vinylidène (PVDF)

Polyvinylide fluoride tube (PVDF)

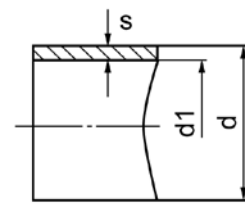

PVDF-ROHRE

Type d / d1 x s	Mat.-Nr.	bar	d	d1	s	Tol. d	B.Radius	kg/100m
PVDF 6/4x1, 50m FDA	430.0200.003	36	6.00	4.00	1.00	±0.10	70	2.800
PVDF 8/6x1, 50m FDA	430.0300.003	24	8.00	6.00	1.00	±0.12	130	3.850
PVDF 10/8x1, 50m FDA	430.0350.003	18	10.00	8.00	1.00	±0.15	200	5.000
PVDF 12/10x1, 50m FDA	430.0400.003	15	12.00	10.00	1.00	±0.20	293	6.000
PVDF 12/9x1.5, 50m FDA	430.0405.003	24	12.00	9.00	1.50	±0.20	200	8.200
PVDF 16/13x1.5, 50m FDA	430.0605.003	16	16.00	13.00	1.50	±0.25	375	9.500

Druckauswertungsgrad in % des PN

Coefficient de pression en % de PN

Pressure coefficient in % of PN

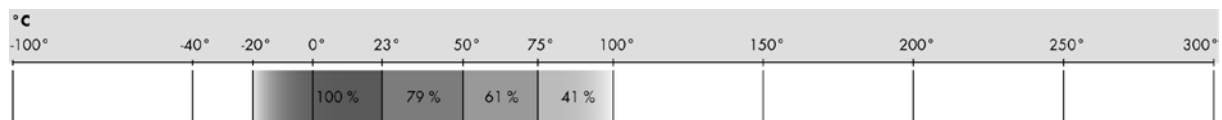

Spezifikationen:

Werkstoff: Polyvinylidenfluorid, FDA-konform
 Temperaturbereich: -20°C bis +100°C (kurzfristig: +130°C)
 Brandverhalten: gem. UL 94 V0
 Härte: Shore D78
 Berstdruck: 3-facher Betriebsdruck
 Farbe: natur
 Alle technischen Daten basieren auf den Herstellerangaben.

Spécifications:

Matériau: Polyfluorure de vinylidène, conformité FDA
 Plage de température: -20°C à +100°C (à courte terme: +130°C)
 Inflammabilité: selon UL 94 V0
 Dureté: Shore D78
 Pression d'éclatement: 3 x pression de service
 Couleur: naturelle
 Tous les données techniques reposent sur les indications du fabricant.

Specifications:

Material: Polyvinylide fluoride, FDA approved
 Temperature range: -20°C to +100°C (short-term: +130°C)
 Flammability: acc. to UL 94 V0
 Hardness: Shore D78
 Burst pressure: 3 x working pressure
 Colour: natural
 All technical data are based on manufacturer's specifications.

Merkmale:

- molekularer, teilkristalliner Thermoplast
- hervorragende Kombination von Festigkeit, Zähigkeit, Abriebfestigkeit
- enorme Spannungsris- und Chemikalienbeständigkeit
- physiologisch unbedenklich, sterilisierbar
- silikonfrei
- UV- und witterungsbeständig
- verschweißbar
- Beständigkeitsliste siehe Anhang
- Anwendungen: Medizin, Chemie, Analysetechnik, Nahrungsmittelindustrie

Caractéristiques:

- thermoplastique à structure moléculaire cristalline partielle
- combinaison avantageuse de flexibilité, de solidité, de résistance au frottement et à l'arrachement
- remarquable résistance au fendilles par contrainte et chimique
- physiologiquement neutre, stérilisable
- sans silicone
- résistance aux intempéries et UV
- soudable
- liste des résistances chimiques, voir annexe
- utilisations: médical, chimie, techniques d'analyses, industrie alimentaire

Characteristics:

- molecular, partially crystalline thermoplastic
- excellent combination of stability, strength, abrasion resistance
- excellent stress crack and chemical resistance
- non-toxic, sterilisable
- silicone free
- UV and weather resistant
- weldable
- chemical resistance list see appendix
- applications: medicine, chemical engineering, analysis technology, food industry

bar=Arbeitsdruck bei +23°C

B.Radius=min. Biegeradius

d=Rohraussen-ø

d1=Rohrinnen-ø

s=Wandstärke

bar=pression de service à +23°C

B.Radius=rayon de courbure min.

d=ø extérieur du tube

d1=ø intérieur du tube

s=épaisseur de la paroi

bar=operation pressure at +23°C

B.Radius=min. bending radius

d=tube outside diameter

d1=tube inside diameter

s=wall thickness

Perfluorethylenpropylen-Rohr (FEP)

Tube en fluoréthylène propylène (FEP)

Fluorinated ethylene propylene tube (FEP)

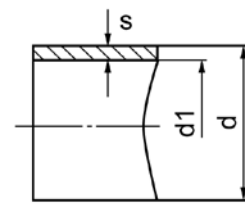

FEP-ROHRE

Type d / d1 x s	Mat.-Nr.	bar	d	d1	s	Tol. d	B.Radius	kg/100m
FEP 4/2.5x0.75, 50m	432.0095.005	22	4.00	2.50	0.75	±0.10	20	1.700
FEP 4/2x1, 50m	432.0100.003	37	4.00	2.00	1.00	±0.10	15	2.100
FEP 6/4x1, 50m	432.0200.003	18	6.00	4.00	1.00	±0.15	30	3.550
FEP 6/3x1.5, 50m	432.0205.003	37	6.00	3.00	1.50	±0.15	25	4.600
FEP 8/6x1, 50m	432.0300.003	12	8.00	6.00	1.00	±0.15	55	4.850
FEP 10/8x1, 50m	432.0350.003	9	10.00	8.00	1.00	±0.20	90	5.800
FEP 12/10x1, 50m	432.0400.003	8	12.00	10.00	1.00	±0.20	135	7.430
FEP 12/9x1,5, 50m	432.0405.003	13	12.00	9.00	1.50	±0.20	95	10.640

Druckauswertungsgrad in % des PN

Coefficient de pression en % de PN

Pressure coefficient in % of PN

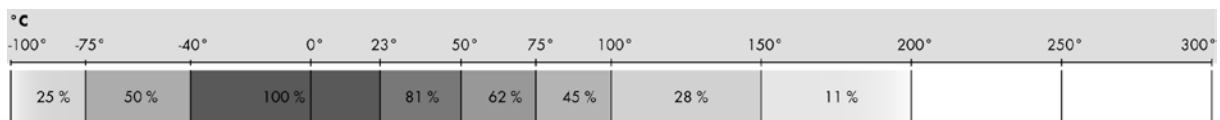

Spezifikationen:

Werkstoff: Perfluorethylenpropylen, FDA-konform
 Temperaturbereich: -200°C bis +200°C
 Brandverhalten: gem. UL 94 V0
 Härte: Shore D55
 Berstdruck: 3-facher Betriebsdruck
 Farbe: natur
 Alle technischen Daten basieren auf den Herstellerangaben.

Spécifications:

Matériau: Perfluorethylenpropylen, conformité FDA
 Plage de température: -200°C à +200°C
 Inflammabilité: selon UL 94 V0
 Dureté: Shore D55
 Pression d'éclatement: 3 x pression de service
 Couleur: naturelle
 Tous les données techniques reposent sur les indications du fabricant.

Specifications:

Material: Fluorinated ethylene propylene, FDA approved
 Temperature range: -200°C to +200°C
 Flammability: acc. to UL 94 V0
 Hardness: Shore D55
 Burst pressure: 3 x working pressure
 Colour: natural
 All technical data are based on manufacturer's specifications.

Merkmale:

- gute Temperaturbeständigkeit
- gute Antihafteigenschaften, silikonfrei, sterilisierbar
- elastischer als PTFE
- geringe Permeabilität
- dielektrische Eigenschaften, nicht leitfähig
- UV- und witterungsbeständig
- beständig gegen Sauerstoff und Ozon; Beständigkeitsliste siehe Anhang
- Anwendungen: Pharma, Labor, Medizin, Lebensmittelindustrie, Halbleitertechnik

Caractéristiques:

- bonne résistance à la température
- bonnes propriétés antiadhésives, sans silicone, stérilisable
- plus élastique que le PTFE
- faible perméabilité
- propriétés diélectriques, non conducteur
- résistance aux intempéries et UV
- résistant à l'oxygène et à l'ozone; liste des résistances chimiques, voir annexe
- utilisations: pharmacie, laboratoire, médecine, industrie alimentaire, technologie des semi-conducteurs

Characteristics:

- good temperature resistance
- good non-stick properties, silicone-free, sterilisable
- higher elasticity than PTFE
- low permeability
- dielectric properties, non-conductive
- UV and weather resistant
- resistant to oxygen and ozone; chemical resistance list see appendix
- applications: pharmaceuticals, laboratory, medicine, food industry, semiconductor technology

bar=Arbeitsdruck bei +23°C
 B.Radius=min. Biegeradius
 d=Rohraussen-ø
 d1=Rohrinnen-ø
 s=Wandstärke

bar=pression de service à +23°C
 B.Radius=rayon de courbure min.
 d=ø extérieur du tube
 d1=ø intérieur du tube
 s=épaisseur de la paroi

bar=operation pressure at +23°C
 B.Radius=min. bending radius
 d=tube outside diameter
 d1=tube inside diameter
 s=wall thickness

Perfluoralkoxy-Rohr (PFA)

Tube en perfluoralkoxy (PFA)

Perfluoroalkoxy tube (PFA)

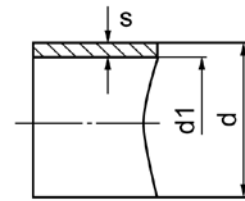

PFA-ROHRE

Type d / d1 x s	Mat.-Nr.	bar	d	d1	s	Tol. d	B.Radius	kg/100m
PFA 6/4x1, 100m	436.0200.003	23	6.00	4.00	1.00	± 0.15	30	3.370
PFA 6/3x1.5, 100m	436.0205.003	46	6.00	3.00	1.50	± 0.15	25	4.680
PFA 8/6x1, 100m	436.0300.003	15	8.00	6.00	1.00	± 0.15	55	4.730

Druckauswertungsgrad in % des PN

Coefficient de pression en % de PN

Pressure coefficient in % of PN

°C												
-100°	-75°	-40°	0°	23°	50°	75°	100°	150°	200°	250°	300°	
25 %	50 %	100 %	86 %	61 %	50 %	36 %	25 %					

Spezifikationen:

Werkstoff: Perfluoralkoxy, FDA-konform
 Temperaturbereich: -200°C bis +200°C
 (kurzfristig: bis +260°C)
 Brandverhalten: gem. UL 94 V0
 Härte: Shore D60
 Berstdruck: 3-facher Betriebsdruck
 Farbe: natur
 Alle technischen Daten basieren auf den Herstellerangaben.

Spécifications:

Matériau: Perfluoralkoxy, conformité FDA
 Plage de température: -200°C à +200°C
 (à courte terme: +260°C)
 Inflammabilité: selon UL 94 V0
 Dureté: Shore D60
 Pression d'éclatement: 3 x pression de service
 Couleur: naturelle
 Tous les données techniques reposent sur les indications du fabricant.

Specifications:

Material: Perfluoroalkoxy, FDA approved
 Temperature range: -200°C to +200°C
 (short term: +260°C)
 Flammability: acc. to UL 94 V0
 Hardness: Shore D60
 Burst pressure: 3 x working pressure
 Colour: natural
 All technical data are based on manufacturer's specifications.

Merkmale:

- gute Temperaturbeständigkeit
- gute Antihafteigenschaften, silikonfrei, sterilisierbar
- elastischer als PTFE
- geringe Permeabilität
- dielektrische Eigenschaften, nicht leitfähig
- UV- und witterungsbeständig
- beständig gegen Sauerstoff und Ozon; Beständigkeitsliste siehe Anhang
- Anwendungen: Pharma, Labor, Medizin, Lebensmittelindustrie, Halbleitertechnik

Caractéristiques:

- bonne résistance à la température
- bonnes propriétés antiadhésives, sans silicone, stérilisable
- plus élastique que le PTFE
- faible perméabilité
- propriétés diélectriques, non conducteur
- résistance aux intempéries et UV
- résistant à l'oxygène et à l'ozone; liste des résistances chimiques, voir annexe
- utilisations: pharmacie, laboratoire, médecine, industrie alimentaire, technologie des semi-conducteurs

Characteristics:

- good temperature resistance
- good non-stick properties, silicone-free, sterilizable
- higher elasticity than PTFE
- low permeability
- dielectric properties, non-conductive
- UV and weather resistant
- resistant to oxygen and ozone; chemical resistance list see appendix
- applications: pharmaceuticals, laboratory, medicine, food industry, semiconductor technology

bar=Arbeitsdruck bei +23°C
 B.Radius=min. Biegeradius
 d=Rohraussen-ø
 d1=Rohrinnen-ø
 s=Wandstärke

bar=pression de service à +23°C
 B.Radius=rayon de courbure min.
 d=ø extérieur du tube
 d1=ø intérieur du tube
 s=épaisseur de la paroi

bar=operation pressure at +23°C
 B.Radius=min. bending radius
 d=tube outside diameter
 d1=tube inside diameter
 s=wall thickness

SERTOflex-Rohr

Tube SERTOflex

SERTOflex tube

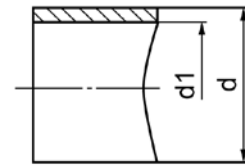

SERTO FLEX

Type	Mat.-Nr.	bar	d	d1	B.Radius	kg/100m
SERTOflex 6 S, 100m	440.1006.210	30	6.00	4.00	19	2.400
SERTOflex 6.35 S, 300m	440.1007.215	30	6.35	4.30	19	2.400
SERTOflex 8 S, 100m	440.1008.210	30	8.00	5.30	25	3.900
SERTOflex 10 S, 100m	440.1010.210	30	10.00	6.20	32	5.800
SERTOflex 12 S, 100m	440.1012.210	25	12.00	8.10	40	7.500
SERTOflex 14 S, 100m	440.1014.210	25	14.00	9.80	50	9.600
SERTOflex 15 S, 100m	440.1015.210	20	15.00	10.70	50	10.200

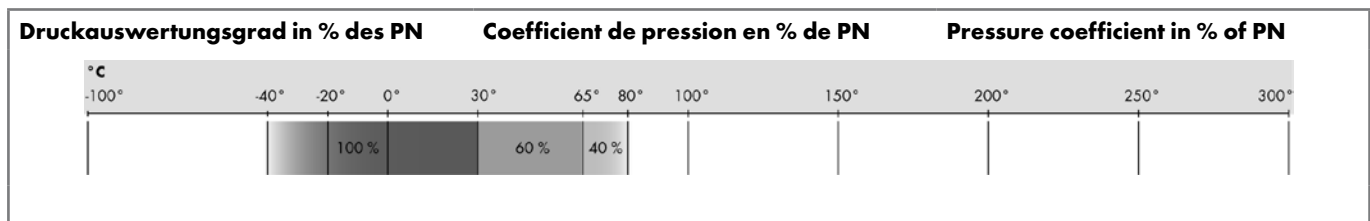

Spezifikationen: Temperaturbereich: -40°C bis +80°C Farbe: schwarz Berstdruck: 3-facher Betriebsdruck Toleranz AD: +0.20/-0.35 mm Alle technischen Daten basieren auf den Herstellerangaben.	Spécifications: Plage de température: -40°C à +80°C Couleur: noir Pression d'éclatement: 3 x pression de service Tolérance Ø extérieur: +0.20/-0.35 mm Tous les données techniques reposent sur les indications du fabricant.	Specifications: Temperature range: -40°C to +80°C Colour: black Burst pressure: 3 x working pressure Tolerance outside Ø: +0.20/-0.35 mm All technical data are based on manufacturer's specifications.
Kalibrierwerkzeug zu SERTOflex: siehe Kapitel Zubehör, Werkzeuge	Outil de calibrage pour SERTOflex: voir chapitre Accessoires, Outillages	Calibration tool for SERTOflex: see chapter Accessories, Tools

Merkmale: - Mehrschichtrohr aus PE und Aluminium-Einlage - von Hand verformbar - formstabil, halogen- und silikonfrei - geringes Gewicht bei hoher Stabilität - Anwendungen: ausschliesslich für pneumatische Steuer- und Prozessleitungen, vor allem in feuchter und nasser Umgebung	Caractéristiques: - tube multi-couche en PE et insert en aluminium - façonnable à la main - indéformable, sans halogènes, sans silicone - faible poids et haute stabilité - utilisation: uniquement pour les conduites de commande et d'asservissement, essentiellement en ambiance humid	Characteristics: - multilayer tube of PE and aluminium core - can be bent manually - stable in form, halogen and silicone free - lightweight with high stability - applications: exclusively for pneumatic control and process lines, especially in humid and wet environment
---	---	---

	1 Innere Beschichtung: PE 2 Einlage: Aluminium 3 Film: PE 4 Mantel: HD-PE	1 Revêtement intérieur: PE 2 Ame: aluminium 3 Pellicule: PE 4 Revêtement extérieur: PE-HD	1 Internal coating: PE 2 Inlay: aluminium 3 Film: PE 4 Jacket: HD-PE
--	--	--	---

bar=Arbeitsdruck bei +23°C
 B.Radius=min. Biegeradius
 d=Rohraussen-ø
 d1=Rohrinnen-ø
 s=Wandstärke

bar=pression de service à +23°C
 B.Radius=rayon de courbure min.
 d=ø extérieur du tube
 d1=ø intérieur du tube
 s=épaisseur de la paroi

bar=operation pressure at +23°C
 B.Radius=min. bending radius
 d=tube outside diameter
 d1=tube inside diameter
 s=wall thickness

Präzisionsrohre aus Edelstahl 1.4301

Tubes de précision en acier inoxydable 1.4301

Stainless steel tubes 1.4301

INOX 1.4301

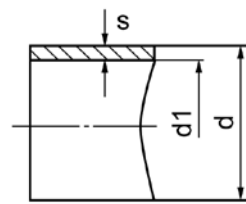

Type d / d1 x s	Mat.-Nr.	bar	d	d1	s	kg/m
Inox-Rohr 6/4x1 (1.4301) 6m	451.1006.200	530	6.00	4.00	1.00	0.130
Inox-Rohr 8/6x1 (1.4301) 6m	451.1006.300	380	8.00	6.00	1.00	0.180
Inox-Rohr 10/8x1 (1.4301) 6m	451.1006.350	290	10.00	8.00	1.00	0.260

Druckauswertungsgrad in % des PN				Coefficient de pression en % de PN			Pressure coefficient in % of PN			
°C										
-196*	-110*	-60*	0*	300*	400*	450*	500*	600*		
50 %	70 %			100 %	75 %	60 %	50 %		auf Anfrage sur demande on request	

Spezifikationen:

Werkstoff: 1.4301 (= AISI 304)
 Temperaturbereich: -196°C bis +500°C (bis +600°C auf Anfrage)
 Berstdruck: 4-facher Betriebsdruck bei ruhender Belastung
 Abmessungen und Toleranzen: siehe Kapitel i

Spécifications:

Matériau: 1.4301 (= AISI 304)
 Plage de température: -196°C à +500°C (jusqu'à +600°C sur demande)
 Pression d'éclatement: 4 x pression de service sous charge statique
 Dimensions et tolérances: voir chapitre i

Specifications:

Material: 1.4301 (= AISI 304)
 Temperature range: -196°C to +500°C (up to +600°C on request)
 Burst pressure: 4 times working pressure under static load
 Dimensions and tolerances: see chapter i

Merkmale:

- nahtlos, kalt gefertigt, blankgeglüht, Lieferzustand CFA, nach EN 10305-1 / EN 10216-5 / EN ISO 1127
- speziell auf unsere Verschraubungen abgestimmt
- Bescheinigungen über Werkstoffprüfungen nach DIN EN 10204 können abgegeben werden

Caractéristiques:

- sans soudure, fabriqué à froid, recuit blanc, état de livraison CFA, selon EN 10305-1 / EN 10216-5 / EN ISO 1127
- spécialement adaptés à nos raccords
- attestations d'essai des matériaux utilisés selon DIN EN 10204 délivrables sur demande

Characteristics:

- seamless, cold finished, bright, annealed, state of delivery CFA, accord. to EN 10305-1 / EN 10216-5 / EN ISO 1127
- especially adapted to our unions
- material test certificates according to DIN EN 10204 can be provided upon request

Präzisionsrohre aus Edelstahl 1.4571

Tubes de précision en acier inoxydable 1.4571

Stainless steel tubes 1.4571

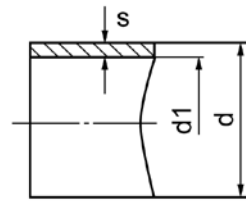
INOX 1.4571

Type d / d1 x s	Mat.-Nr.	bar	d	d1	s	kg/m
Inox-Rohr 6/4x1 (1.4571) 6m	450.1006.200	530	6.00	4.00	1.00	0.130
Inox-Rohr 8/6x1 (1.4571) 6m	450.1006.300	380	8.00	6.00	1.00	0.180
Inox-Rohr 10/7x1,5 (1.4571) 6m	450.1006.355	490	10.00	7.00	1.50	0.319
Inox-Rohr 10/8x1 (1.4571) 6m	450.1006.350	290	10.00	8.00	1.00	0.260
Inox-Rohr 12/10x1 (1.4571) 6m	450.1006.401	250	12.00	10.00	1.00	0.280
Inox-Rohr 12/9x1,5 (1.4571) 6m	450.1006.405	370	12.00	9.00	1.50	0.390
Inox-Rohr 15/13x1 (1.4571) 6m	450.1006.550	200	15.00	13.00	1.00	0.350
Inox-Rohr 15/12x1,5 (1.4571) 6m	450.1006.555	270	15.00	12.00	1.50	0.500
Inox-Rohr 18/15x1,5 (1.4571) 6m	450.1006.705	240	18.00	15.00	1.50	0.620

Druckauswertungsgrad in % des PN
Coefficient de pression en % de PN
Pressure coefficient in % of PN

°C										
-196°	-110°	-60°	0°	300°	400°	450°	500°	600°		
50%	70%			100%	75%	60%	50%	auf Anfrage sur demande on request		

Spezifikationen:

Werkstoff: 1.4571 (≈ AISI 316Ti)
 Temperaturbereich: -196°C bis +500°C (bis +600°C auf Anfrage)
 Berstdruck: 4-facher Betriebsdruck bei ruhender Belastung
 Abmessungen und Toleranzen: siehe Kapitel i

Spécifications:

Matériau: 1.4571 (≈ AISI 316Ti)
 Plage de température: -196° à +500°C (jusqu'à +600°C sur demande)
 Pression d'éclatement: 4 x pression de service sous charge statique
 Dimensions et tolérances: voir chapitre i

Specifications:

Material: 1.4571 (≈ AISI 316Ti)
 Temperature range: -196° to +500°C (up to +600°C on request)
 Burst pressure: 4 times working pressure under static load
 Dimensions and tolerances: see chapter i

Merkmale:

- nahtlos, kalt gefertigt, blankgeglüht, Lieferzustand CFA, nach EN 10305-1 / EN 10216-5 / EN ISO 1127
- speziell auf unsere Verschraubungen abgestimmt
- Bescheinigungen über Werkstoffprüfungen nach DIN EN 10204 können abgegeben werden

Caractéristiques:

- sans soudure, fabriqué à froid, recuit blanc, état de livraison CFA, selon EN 10305-1 / EN 10216-5 / EN ISO 1127
- spécialement adaptés à nos raccords
- attestations d'essai des matériaux utilisés selon DIN EN 10204 délivrables sur demande

Characteristics:

- seamless, cold finished, bright, annealed, state of delivery CFA, accord. to EN 10305-1 / EN 10216-5 / EN ISO 1127
- especially adapted to our unions
- material test certificates according to DIN EN 10204 can be provided upon request

bar=Arbeitsdruck bei +23°C
 d=Rohrassens-ø
 d1=Rohrinnen-ø
 s=Wandstärke

bar=pression de service à +23°C
 d=ø extérieur du tube
 d1=ø intérieur du tube
 s=épaisseur de la paroi

bar=operation pressure at +23°C
 d=tube outside diameter
 d1=tube inside diameter
 s=wall thickness

Jacoflon edelstahldrahtumflochtene PTFE-Schläuche

Jacoflon tuyau en PTFE avec tressage en acier inoxydable

Jacoflon PTFE hoses with stainless steel braid

Technische Daten

Die Flexibilität sowie die Korrosions- und Druckbeständigkeit machen den Jacoflon PTFE-Schlauch zu einem Schlauch für besondere Anwendungen. Lieferbar sind Schläuche mit Armaturen aus Edelstahl 1.4571 in unterschiedlichen Längen und Ausführungen nach Kundenspezifikation.

Données techniques

La flexibilité ainsi que la résistance à la corrosion et à la pression du tube Jacoflon PTFE le rend idéal pour des applications spéciales. Les tuyaux avec raccords en acier inoxydable 1.4571 sont livrables dans des longueurs et des exécutions les plus variées et selon spécifications du client.

Technical data

Due to its flexibility and the excellent corrosion and pressure resistance the Jacoflon PTFE hose is ideally suited for special applications. The hoses with stainless steel fittings 1.4571 are available in different lengths and designs according to customer specifications.

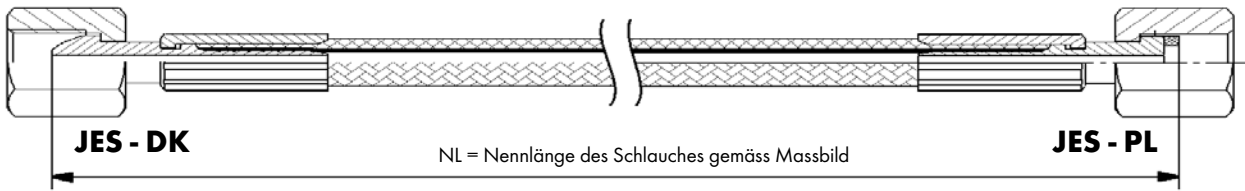
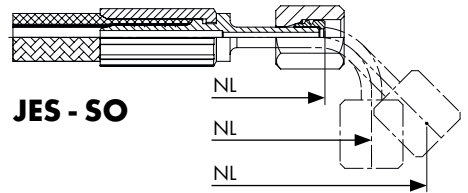
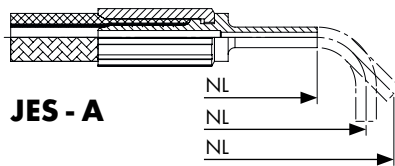
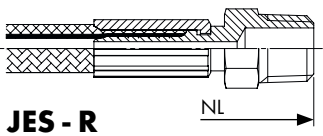

NL = Nennlänge des Schlauches gemäss Massbild
 NL = Longueur nominale du tuyau selon plan coté
 NL = Nominal length of tube as per drawing

Bestellbeispiel	Exemple pour commande	Ordering example
Schlauchtyp Type de tuyau Tube type	1 AQ 1/8 - R 1/8 - A3 x 450	Schlauchnennlänge mm Longeur nominale du tuyau mm Nominal length of tube mm
	1. Anschluss 1. Raccord 1. Fitting	
	2. Anschluss 2. Raccord 2. Fitting	

Spezifikationen	Spécifications	Specifications
Werkstoff: Innenschlauch PTFE, Drahtgeflecht 1.4301 Temperaturbereich: -60°C bis +250°C	Matériau: tuyau intérieur PTFE, tresse en fil 1.4301 Plage de température: -60°C à +250°C	Material: internal hose PTFE, wire braid 1.4301 Temperature range: -60°C to +250°C

Schlauch-Längentoleranz in mm	Tolérances du longueur du tuyau mm	Tolerances for tube length mm
mm		
0	500	1'000
+5 / -3 mm	+10 / -5 mm	+20 / -10 mm
		2'000
		+70 / -15 mm
		3'000
		+80 / -20 mm
		5'000
		+100 / -30 mm
		10'000
		+150 / -40 mm
		20'000

Merkmale

- hohe chemische Beständigkeit
- thermische Stabilität
- absolut ungiftig
- sehr grosse Betriebssicherheit
- lange Lebensdauer
- Anwendungen: Heissdampf, Wasch- und Reinigungsanlagen, Vulkanisierpressen, Hochleistungsölbrenner, Labor- und Medizintechnik, Raumfahrt und Lebensmittelindustrie

Caractéristiques

- bonne résistance chimique
- stabilité thermique
- aucune toxicité
- sécurité de fonctionnement très haute
- longévité
- Applications: Installations de vapeur chaude, stations de lavage, presses de vulcanisation, brûleurs à haute capacité, secteur des laboratoires et médical, industrie alimentaire

Features

- high chemical resistance
- thermal stability
- non-toxic
- high operating safety
- longevity
- Applications: Superheated steam installations, wash- and cleaning stations, vulcanising presses, high-power burners, in laboratories or pharmaceutical labs, foodstuff industry

Druckauswertungsgrad in % des PN

Coefficient de pression en % de PN

Pressure coefficient % of PN

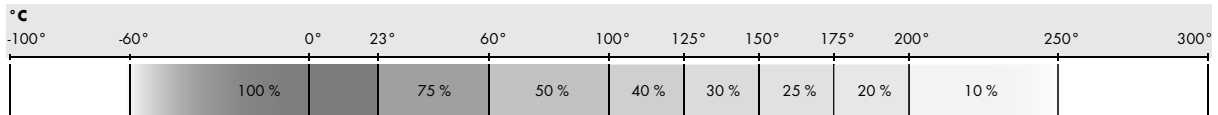

Einbaurichtlinien für Schlauchleitungen

Schlauchleitungen sind so anzuordnen, dass sie leicht eingebaut und kontrolliert werden können; ein Scheuern an anderen Bauteilen ist zu vermeiden. Die angegebenen Mindestbiegeradien sind unbedingt einzuhalten. Bei häufiger Bewegung sind sie zur Verbesserung der Lebensdauer des Schlauches bis zu 50 % zu vergrössern. Jede gerade Schlauchleitung ist grundsätzlich mit Durchhang zu montieren, auch im Hinblick auf eventuelle Längenveränderungen der Schlauchleitung unter Druck. Torsionsbeanspruchung auf den Schlauch ist beim Einbau und im Betrieb zu vermeiden, sonst sind Axialdrehgelenke zu benutzen. Genügende Schlauchlänge vorsehen, damit die Schlauchleitung bei Bewegung der Maschinenteile nicht knickt.

Instructions de montages des tuyaux flexibles

Disposer les tuyaux flexibles de manière à pouvoir les monter et les contrôler facilement ; éviter tout contact avec les autres éléments de construction. Respecter les rayons de courbure minimum indiqués. En cas de mouvement fréquent, les augmenter de 50 % pour améliorer la durée de vie du tuyau. Installer chaque tuyau flexible avec un léger mou, en tenant compte également des éventuels changements de longueur du tuyau flexible sous pression. Eviter les sollicitations en torsion des tuyaux lors du montage et de l'utilisation, sinon utiliser des joints rotatifs axiaux. Prévoir une longueur de tuyau suffisante afin de ne pas plier le tuyau flexible lors du déplacement des parties de la machine.

Installation guidelines for hose lines

Hose lines must be arranged so that they are easy to install and check; chafing on other components must be avoided. It is essential that the stated minimum bending radii are complied with. In case of frequent movement the size of the hose should be increased by up to 50 % in order to improve the lifespan of the hose. Each hose line must be installed so that it sags, taking into consideration any changes in length of the hose line under pressure. Torsional strain on the hose must be avoided during installation and in operation. Otherwise, axial swivel joints should be used. Ensure that the hoses are long enough, so that the hose line does not kink due to the movement of machine components.

Richtige Montage

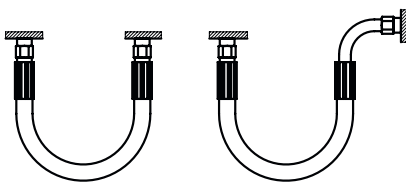

Montage correct



Correct installation

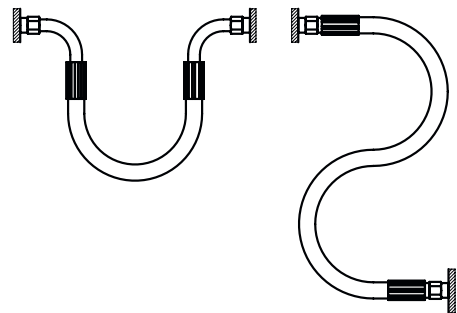

Falsche Montage

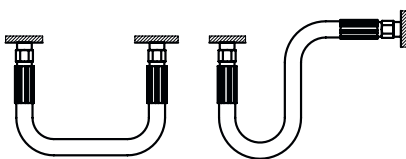

Montage incorrect

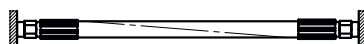

Incorrect installation

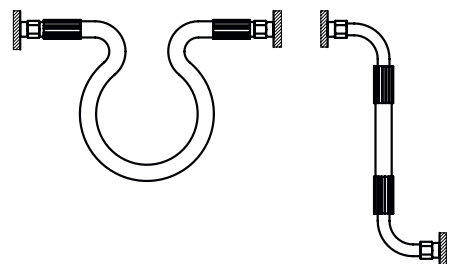

Verdrehwinkel bei gebogenen Armaturen

Werden links und rechts gebogene Armaturen eingesetzt, kann der Verdrehwinkel gewählt werden. Dieser wird, ausgehend vom 1. Anschluss, in Schritten von 45° im Gegenuhrzeigersinn definiert.

Beispiele:

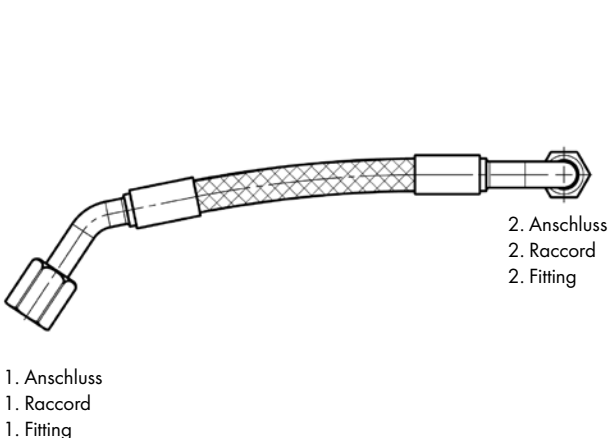
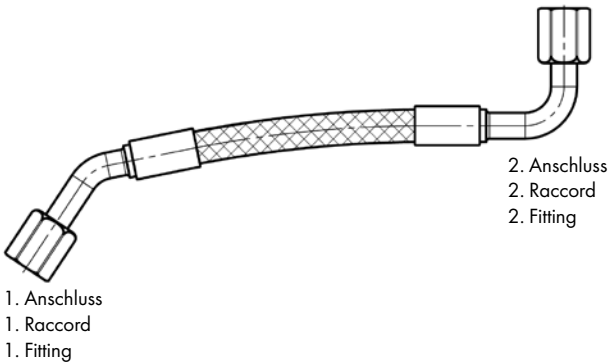
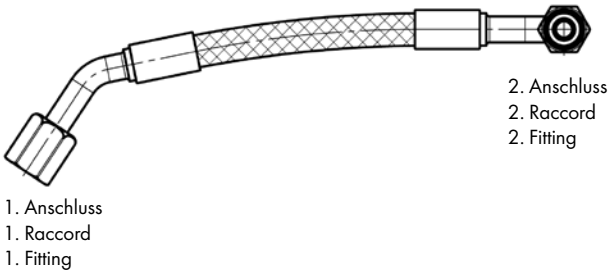
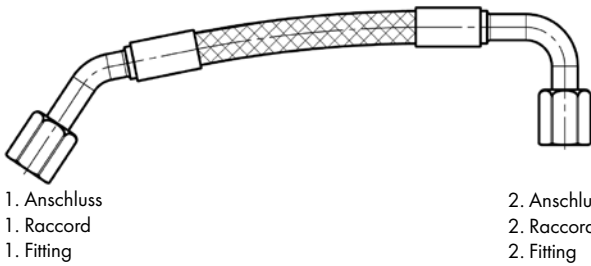

Angle d'orientation pour raccords coudés

En cas d'utilisation de raccords coudés des deux côtés, l'angle d'orientation peut être sélectionné. Ceci est défini, à partir du 1. raccord, par pas de 45° dans le sens inverse des aiguilles d'une montre.

Exemples:



Verdrehwinkel 0°
Angle d'orientation 0°
Rotation angle 0°

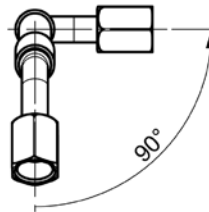

Verdrehwinkel 90°
Angle d'orientation 90°
Rotation angle 90°

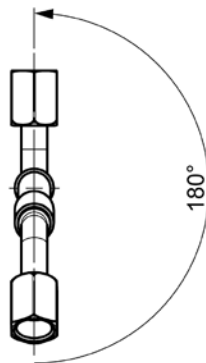

Verdrehwinkel 180°
Angle d'orientation 180°
Rotation angle 180°

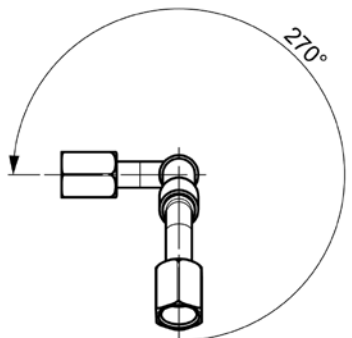

Verdrehwinkel 270°
Angle d'orientation 270°
Rotation angle 270°

Allgemeine Informationen

Permeabilität bei Jacoflon Schläuchen

Die Permeabilität ist der molekulare Transport von einem gasförmigen Medium durch einen physikalischen Festkörper durch:

1. Adsorbierung und Absorbierung auf der hohen Konzentrationsseite
2. Diffusion durch das Festmaterial z.B. Schlauchmaterial (PTFE-Seele) hindurch
3. Resorbierung von der tieferen Konzentrationsseite

Dieses sehr komplexe Problem in Kombination mit Kunststoffen wird zusätzlich negativ beeinflusst durch:

- den Lieferzustand
- die physikalischen Eigenschaften des Kunststoffes
- die chemische Zusammensetzung des Mediums und des verwendeten Kunststoffes

• Hochflexible Qualität HQ

Durch die extrem dünne PTFE-Seele wird eine maximale Flexibilität erreicht. Die dünne Seele führt jedoch zu einer höheren Permeabilität und ist somit nicht ideal für Gasanwendungen.

Permeationskonzentration

Die Differenz der Konzentration über das Medium zur Umgebung ist die treibende Kraft der Permeation und nicht zwingend der Nenndruck des Mediums im Schlauch. Die Permeabilität des Schlauches nimmt mit zunehmender Temperatur exponentiell zu.

Jacoflon in Vakuumanwendungen

Je kleiner die lichte Weite des Schlauches ist, desto eher kann der Schlauch in einer Vakuumanwendung eingesetzt werden. Wobei wir klar von Grobvakuum bis Feinvakuum sprechen. Das Vakuum ist begrenzt durch die Permeabilität des Schlauches sowie das Kollabieren der PTFE-Seele.

Statische Anwendungen

Durch die Permeabilität gegeben sind Anwendungen mit gasförmigen Medien nur empfohlen, wenn eine kontinuierliche Förderung und Druckerzeugung gewährleistet ist. Bsp.: Eine Feuerlöschleitung gefüllt mit 60 bar CO₂ wird über die Zeit Druck verlieren und somit drucklos sein.

Interpretation des Sicherheitsfaktors

Der Sicherheitsfaktor bei Jacoflon Schläuchen wird mit Wasser oder Hydrauliköl mit rascher Druckzunahme ermittelt. Wobei der Druckabfall nicht berücksichtigt wird, sondern nur das Versagen des Schlauches/Geflechtes.

Informations générales

Perméabilité des tuyaux Jacoflon

La perméabilité est le transport moléculaire d'un fluide gazeux au travers d'un corps solide par les procédés suivants:

1. Adsorption et absorption sur l'interface de concentration élevée
2. Diffusion par la matière solide, p. ex. le matériau du tuyau (âme en PTFE)
3. Résorption de l'interface de concentration inférieure

Ce problème très complexe associé aux plastiques subit également l'influence négative des éléments suivants:

- l'état de livraison
- les propriétés physiques du plastique
- la composition chimique du fluide et du plastique utilisé

• Qualité forte flexible HQ

Une flexibilité maximale est obtenue grâce à l'âme en PTFE extrêmement fine. Cependant, l'âme fine conduit à une perméabilité plus élevée et n'est donc pas idéale pour les applications gaz.

Concentration de perméation

La différence de concentration dans le fluide par rapport à l'environnement correspond à la force motrice de la perméation et pas nécessairement à la pression nominale du fluide dans le tuyau.

La perméabilité du tuyau augmente exponentiellement lorsque la température monte.

Jacoflon dans les applications sous vide

Plus le diamètre intérieur du tuyau est petit, plus le tuyau convient pour les applications sous vide. Il s'agit clairement du vide grossier au vide poussé. Le vide est limité par la perméabilité du tuyau et l'affaissement de l'âme PTFE.

Applications statiques

Compte tenu de la perméabilité, les applications avec fluide gazeux ne sont recommandées qu'en cas de transport continu et de production de pression.

Exemple: Un collecteur principal d'incendie contenant 60 bar de CO₂ perdra de la pression au fil du temps et ne sera donc plus sous pression.

Interprétation du coefficient de sécurité

Pour les tuyaux Jacoflon, le coefficient de sécurité est déterminé par une hausse de pression rapide avec de l'eau ou de l'huile hydraulique. La chute de pression n'est pas prise en compte, mais bien le défaut du tuyau/de la tresse.

General information

Permeability of Jacoflon hoses

Permeability is the molecular transport of a gaseous medium through a physical, solid body by:

1. adsorption and absorption on the high concentration side,
2. diffusion through the solid material, e.g. hose material (PTFE core),
3. resorption from the low concentration side.

This very complex problem in combination with plastics is further negatively influenced by:

- the condition as delivered,
- the physical properties of the plastic,
- the chemical compositions of the medium and of the plastic used.

• High flexible quality HQ

Maximum flexibility is achieved by the extremely thin PTFE core. However, the thin core leads to a higher permeability and is therefore not ideal for gas applications.

Permeation concentration

The concentration difference between the medium and the surroundings is the driving force of permeation and not necessarily the nominal pressure of the medium in the hose. The permeability of the hose increases exponentially with increasing temperature.

Jacoflon in vacuum applications

The smaller the inner diameter of the hose, the more suitable it is for use in vacuum applications. It is clear that we speak of rough vacuum to high vacuum. The vacuum is limited by the permeability of the hose and the collapse of the PTFE core.

Static applications

Given by the permeability, applications with gaseous media are recommended only if continuous supply and pressurisation are assured. Example: A fire extinguisher line filled with CO₂ at 60 bar will, over time, lose pressure and eventually become completely depressurised.

Interpretation of the safety factor

The safety factor for Jacoflon hoses is determined for a sudden rise in pressure with water or hydraulic oil. No account is taken of the fall off in pressure but only of the failure of the hose/braid.

Jacoflon Automobilqualität AQ

Jacoflon Qualité automobile AQ

Jacoflon Automobile quality AQ

JF PTFE 1 AQ

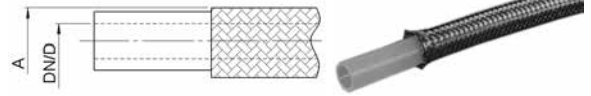

Type -DN	Mat.-Nr.	bar	D	A	B.Radius	L	kg/m
PTFE-1 AQ-1/8	490.3000.100	321	3.4	6.2	38	160.0	0.070
PTFE-1 AQ-3/16	490.3000.200	276	4.9	7.8	64	160.0	0.080

Automobile Qualität mit dickwandigem PTFE-Rohr und einfachem Drahtgeflecht (Inox 1.4301) für erhöhte Druckfestigkeit.

Qualité standard industrie automobile avec tube en PTFE à paroi épaisse et tresse en fil simple (inox 1.4301) pour résistance à la haute pression.

Automotive quality with thick-walled PTFE tube and single braid (inox 1.4301) for increased pressure resistance.

Jacoflon Gasqualität GQ

Jacoflon Qualité gaz GQ

Jacoflon Gas quality GQ

JF PTFE 1 GQ

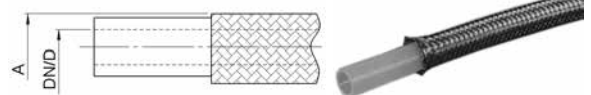

Type -DN	Mat.-Nr.	bar	D	A	B.Radius	L	kg/m
PTFE-1 GQ-1/8	490.4000.100	233	3.5	6.4	38	180.0	0.090

Gasqualität GQ mit molekularverdichtetem PTFE-Rohr und einfachem Drahtgeflecht (Inox 1.4301) - vermindert die Permeabilität für Produkte mit sehr feiner Molekularstruktur.

Qualité gaz GQ avec tube en PTFE à structure moléculaire comprimé et tresse en fil simple (inox 1.4301) - réduit la perméabilité pour produits avec structure moléculaire fine.

Gas quality GQ with molecular compressed PTFE tube and single braid (inox 1.4301) - reduces the permeability for products with very small molecular structure.

Jacoflon Hochflexible Qualität HQ

Jacoflon Qualité forte flexible HQ

Jacoflon High flexible quality HQ

JF PTFE 1 HQ

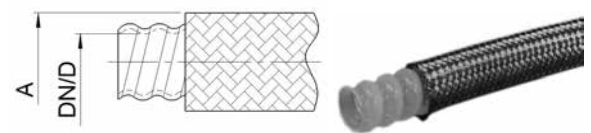

Type -DN	Mat.-Nr.	bar	D	A	B.Radius	L	kg/m
PTFE-1 HQ-3/8 GFL	490.9001.500	138	9.5	14.8	20	210.0	0.250
PTFE-1 HQ-1/2 GFL	490.9001.600	103	12.8	18.8	25	240.0	0.300
PTFE-1 HQ-3/4 GFL	490.9001.800	69	19.1	24.7	64	250.0	0.400
PTFE-1 HQ-1 GFL	490.9001.900	46	25.4	32.8	89	280.0	0.550

Hochflexible Qualität HQ, Wellschlauch mit einfachem Drahtgeflecht (Inox 1.4301).

Qualité HQ, grande flexibilité tube convoluté avec tresse en fil simple (inox 1.4301).

High flexible quality HQ, corrugated hose with single wire jacket (inox 1.4301).

L=Mindestlänge konfektioniert
bar=Arbeitsdruck bei 23°C
DN/D=Rohrinnendurchmesser
A=Rohraussendurchmesser
B.Radius=min. Biegeradius

L=longeur min. assemblée
bar=pression de service à 23°C
DN/D=diamètre intérieur du tube
A=diamètre extérieur du tube
B.Radius=min. rayon de courbure

L=min. length assembled
bar=operation pressure at 23°C
DN/D=tube inside diameter
A=tube outside diameter
B.Radius=min. bend radius

Jacoflon Standardqualität SQ

mit einfachem Drahtgeflecht

Jacoflon Qualité standard SQ

avec tresse en fil simple

Jacoflon Standard quality SQ

with single braid

JF PTFE 1 SQ

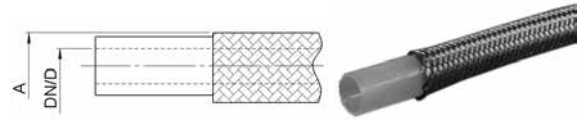

Type -DN	Mat.-Nr.	bar	D	A	B.Radius	L	kg/m
PTFE-1 SQ DN 2,5	490.1000.010	330	2.5	4.5	25	180.0	0.100
PTFE-1 SQ-1/4	490.1000.300	241	6.2	8.6	76	180.0	0.100
PTFE-1 SQ-3/8	490.1000.500	219	8.9	11.7	127	190.0	0.150
PTFE-1 SQ-1/2	490.1000.600	161	12.3	15.4	140	215.0	0.210

Standardqualität SQ mit einfachem Drahtgeflecht (Inox 1.4301).

Qualité standard SQ avec tresse en fil simple (inox 1.4301).

Standard quality SQ with single braid (inox 1.4301).

Jacoflon Standardqualität SQ

mit zweifachem Drahtgeflecht

Jacoflon Qualité standard SQ

avec double tresse

Jacoflon Standard quality SQ

with double braid

JF PTFE 2 SQ

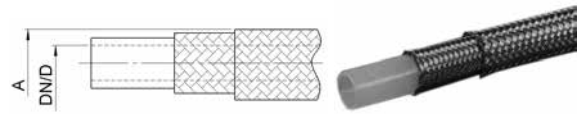

Type -DN	Mat.-Nr.	bar	D	A	B.Radius	L	kg/m
PTFE-2 SQ-3/16	490.2000.200	299	4.9	8.9	64	160.0	0.120
PTFE-2 SQ-1/4	490.2000.300	276	6.2	9.8	76	180.0	0.160
PTFE-2 SQ-3/8	490.2000.500	252	8.9	13.0	127	190.0	0.260
PTFE-2 SQ-1/2	490.2000.600	183	12.4	16.9	140	215.0	0.350
PTFE-2 SQ-5/8	490.2000.700	172	15.2	19.7	165	210.0	0.500
PTFE-2 SQ-3/4	490.2000.800	149	18.9	23.6	203	230.0	0.670
PTFE-2 SQ-1	490.2000.900	92	25.4	31.0	305	230.0	0.860

Standardqualität SQ mit zweifachem Drahtgeflecht (Inox 1.4301) für erhöhte Druck- und Biegefestigkeit.

Qualité standard SQ avec double tresse (inox 1.4301) pour une meilleure résistance à la pression et à la flexion augmentée.

Standard quality SQ with double wire jacket (inox 1.4301) for increased pressure and flexural strength.

L=Mindestlänge konfektioniert
bar=Arbeitsdruck bei 23°C
DN/D=Rohrinnendurchmesser
A=Rohraussendurchmesser
B.Radius=min. Biegeradius

L=longeur min. assemblée
bar=pression de service à 23°C
DN/D=diamètre intérieur du tube
A=diamètre extérieur du tube
B.Radius=min. rayon de courbure

L=min. length assembled
bar=operation pressure at 23°C
DN/D=tube inside diameter
A=tube outside diameter
B.Radius=min. bend radius

Rohrstutzen

für SERTO-Verschraubung

Embout lisse

pour raccords SERTO

Cylindrical stub

for SERTO unions

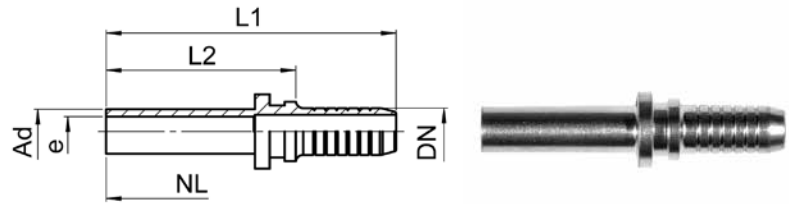
JES-A

Type -DN -Ad	Mat.-Nr.	L1	L2	e	kg/100	1 AQ	1 GQ	1 HQ	1 SQ	2 SQ
JESTR DN2,5 -A6	495.1105.010	29,5	19,5	1,3	0,252				✓	
JESTR 1/8 -A3	495.1105.105	32,0	18,5	1,5	0,770	✓	✓			
JESTR 1/8 -A6	495.1105.115	37,0	23,5	2,0	0,930	✓	✓			
JESTR 3/16 -A6	495.1105.215	39,0	25,5	3,0	1,010	✓				✓
JESTR 1/4 -A6	495.1105.315	39,0	25,5	4,0	1,110				✓	✓
JESTR 1/4 -A8	495.1105.319	41,0	27,5	4,5	1,270				✓	✓
JESTR 3/8 -A10	495.1105.522	46,0	29,5	7,0	1,840				✓	✓
JESTR 3/8 -A12	495.1105.525	47,0	30,5	7,0	2,380				✓	✓
JESTR 1/2 -A12	495.1105.625	50,0	30,5	9,0	3,110				✓	✓
JESTR 1/2 -A15	495.1105.635	50,0	30,5	9,5	3,630				✓	✓
JESTR 5/8 -A18	495.1105.750	58,0	35,5	12,0	6,010					✓
JESTR 3/4 -A22	495.2105.854	58,0	35,5	15,0	7,180					✓
JESTR 1 -A28	495.2105.961	74,0	51,5	21,0	14,320					✓
JESTR 3/8 -A10 HQ	495.8105.522	63,5	30,5	7,0	1,900			✓		
JESTR 3/8 -A12 HQ	495.8105.525	64,5	31,5	7,0	2,200			✓		
JESTR 1/2 -A15 HQ	495.8105.635	73,5	35,5	9,5	3,700			✓		
JESTR 3/4 -A22 HQ	495.8105.854	81,5	38,5	15,0	6,600			✓		
JESTR 1 -A28 HQ	495.8105.961	100,0	53,5	20,0	15,900			✓		

Rohrstutzen 45°

für SERTO-Verschraubung

Embout lisse 45°

pour raccords SERTO

Cylindrical stub 45°

for SERTO unions

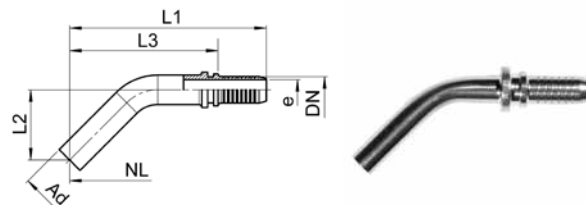
JES-A 45°

Type -DN -Ad	Mat.-Nr.	L1	L2	L3	e	kg/100	1 AQ	1 GQ	1 HQ	1 SQ	2 SQ
JESTR 1/8 -A6 45°	495.1145.115	48,5	16,0	35,0	2,0	0,600	✓	✓			
JESTR 3/16 -A6 45°	495.1145.215	48,5	16,0	35,0	2,8	0,720	✓				✓
JESTR 1/4 -A6 45°	495.1145.315	48,5	16,0	35,0	4,0	0,800				✓	✓
JESTR 1/4 -A8 45°	495.1145.319	58,0	20,0	45,0	4,5	1,480				✓	✓
JESTR 3/8 -A10 45°	495.1145.522	67,0	25,0	50,5	7,0	2,260				✓	✓
JESTR 3/8 -A12 45°	495.1145.525	76,0	29,0	59,5	7,0	3,080				✓	✓
JESTR 1/2 -A12 45°	495.1145.625	78,5	30,0	59,0	9,5	3,250				✓	✓
JESTR 1/2 -A15 45°	495.1145.635	97,0	40,0	77,0	9,5	5,540				✓	✓

Rohrstutzen 90°

für SERTO-Verschraubung

Embout lisse 90°

pour raccords SERTO

Cylindrical stub 90°

for SERTO unions

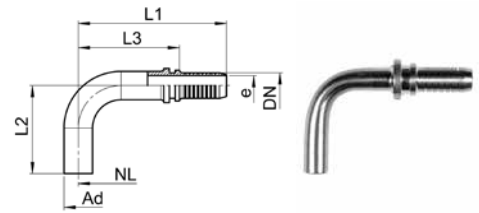

JES-A 90°

Type -DN -Ad	Mat.-Nr.	L1	L2	L3	e	kg/100	1 AQ	1 GQ	1 HQ	1 SQ	2 SQ
JESTR 1/8 -A6 90°	495.1195.115	37.0	22.0	23.5	2.0	0.600	✓	✓			
JESTR 3/16 -A6 90°	495.1195.215	37.0	22.0	23.5	2.8	0.720	✓				✓
JESTR 1/4 -A6 90°	495.1195.315	37.0	22.0	23.5	4.5	0.800				✓	✓
JESTR 1/4 -A8 90°	495.1195.319	44.0	29.0	30.5	4.5	1.480				✓	✓
JESTR 3/8 -A10 90°	495.1195.522	49.0	36.0	32.5	7.0	2.260				✓	✓
JESTR 3/8 -A12 90°	495.1195.525	57.0	39.0	40.5	7.0	3.080				✓	✓
JESTR 1/2 -A12 90°	495.1195.625	60.0	39.0	41.0	9.5	3.250				✓	✓
JESTR 1/2 -A15 90°	495.1195.635	69.5	62.0	50.0	9.5	5.540				✓	✓

Rohrstutzen

mit SERTO-Armaturenanschluss

Embout lisse

avec ecrou de raccord SERTO

Cylindrical stub

with SERTO nut connection

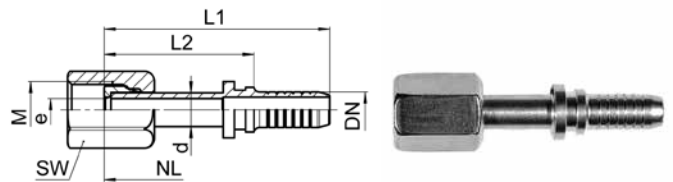

JES-SO

Type -DN -d -M	Mat.-Nr.	bar	SW	L1	L2	e	kg/100	1 AQ	1 GQ	1 HQ	1 SQ	2 SQ
JESSO DN2,5 -6 -M10x1	497.1105.010	200	12	31.0	21.0	1.3	1.100				✓	
JESSO 1/8 -3 -M6x0.75	497.1105.105	250	8	33.0	19.5	1.5	1.040	✓	✓			
JESSO 1/8 -6 -M10x1	497.1105.115	200	12	38.5	25.0	2.0	1.720	✓	✓			
JESSO 3/16 -6 -M10x1	497.1105.215	200	12	40.5	27.0	3.0	1.800	✓				✓
JESSO 1/4 -6 -M10x1	497.1105.315	200	12	40.5	27.0	4.0	1.900				✓	✓
JESSO 1/4 -8 -M12x1	497.1105.319	200	14	42.5	29.0	4.5	2.320				✓	✓
JESSO 3/8 -10 -M14x1	497.1105.522	160	17	47.5	31.0	7.0	3.620				✓	✓
JESSO 3/8 -12 -M16x1	497.1105.525	160	19	48.5	32.0	7.0	4.590				✓	✓
JESSO 1/2 -12 -M16x1	497.1105.625	160	19	51.5	32.0	9.0	5.320				✓	✓
JESSO 1/2 -15 -M20x1.5	497.1105.635	100	24	51.5	32.0	9.5	7.840				✓	✓
JESSO 3/8 -18 -M24x1.5	497.1105.750	100	30	59.5	37.0	12.0	11.060					✓
JESSO 3/4 -22 -M28x1.5	497.2105.854	64	32	59.5	37.0	15.0	15.340					✓
JESSO 1 -28 -M36x2	497.2105.961	40	41	76.0	53.5	21.0	29.320					✓
JESSO 3/8 -10 -M14x1 HQ	497.8105.522	138	17	65.0	32.0	7.0	4.200			✓		
JESSO 3/8 -12 -M16x1 HQ	497.8105.525	138	19	66.0	33.0	7.0	5.400			✓		
JESSO 1/2 -15 -M20x1.5 HQ	497.8105.635	100	24	75.0	37.0	9.5	9.100			✓		
JESSO 3/4 -22 -M28x1.5 HQ	497.8105.854	64	32	83.0	40.0	15.0	16.600			✓		
JESSO 1 -28 -M36x2 HQ	497.8105.961	40	41	102.0	55.5	20.0	34.400			✓		

Bei Kombinationen Jacoflon-Schlauch mit JES-SO Armaturen gilt die jeweils schwächere Druckangabe.

Pour des combinaisons de tuyaux Jacoflon équipés de raccords JES-SO, il faut prendre en compte la pression la plus faible des composants.

For combinations Jacoflon tube with JES-SO unions, the lower pressure value applies.

NL=Nennlänge des Schlauches gemäß Massbild
DN/D=Rohrinnendurchmesser
✓=Kombinationsmöglichkeit Armatur / Schlauch

NL=longueur nominale du tuyau selon plan coté
DN/D=diamètre intérieur du tube
✓=possibilité de combinaison raccord / tuyaux

NL=nominal length of tube as per drawing
DN/D=tube inside diameter
✓=possible combinations fitting / hose

Rohrstutzen 45°

mit SERTO-Armaturenanschluss

Embout lisse 45°

avec ecrou de raccord SERTO

Cylindrical stub 45°

with SERTO nut connection

JES-SO 45°

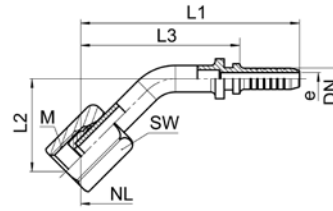

Type -DN -d -M	Mat.-Nr.	bar	SW	L1	L2	L3	e	kg/100	1AQ	1GQ	1HQ	1SQ	2SQ
JESSO 1/8 -6 -M10x1 45°	497.1145.115	200	12	49.5	20.0	36.0	2.0	1.390	✓	✓			
JESSO 3/16 -6 -M10x1 45°	497.1145.215	200	12	49.5	20.0	36.0	2.8	1.510	✓				✓
JESSO 1/4 -6 -M10x1 45°	497.1145.315	200	12	49.5	20.0	36.0	4.0	1.590				✓	✓
JESSO 1/4 -8 -M12x1 45°	497.1145.319	200	14	59.0	25.0	45.5	4.5	1.850				✓	✓
JESSO 3/8 -10 -M14x1 45°	497.1145.522	160	17	68.0	30.0	51.5	7.0	4.040				✓	✓
JESSO 3/8 -12 -M16x1 45°	497.1145.525	160	19	77.0	33.5	60.5	7.0	4.470				✓	✓
JESSO 1/2 -12 -M16x1 45°	497.1145.625	160	19	79.5	34.5	60.0	9.5	5.460				✓	✓
JESSO 1/2 -15 -M20x1.5 45°	497.1145.635	100	24	98.0	45.5	78.0	9.5	7.460				✓	✓

Bei Kombinationen Jacoflon-Schlauch mit JES-SO Armaturen gilt die jeweils schwächere Druckangabe.

Pour des combinaisons de tuyaux Jacoflon équipés de raccords JES-SO, il faut prendre en compte la pression la plus faible des composants.

For combinations Jacoflon tube with JES-SO unions, the lower pressure value applies.

Rohrstutzen 90°

mit SERTO-Armaturenanschluss

Embout lisse 90°

avec ecrou de raccord SERTO

Cylindrical stub 90°

with SERTO nut connection

JES-SO 90°

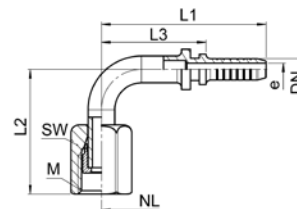

Type -DN -d -M	Mat.-Nr.	bar	SW	L1	L2	L3	e	kg/100	1AQ	1GQ	1HQ	1SQ	2SQ
JESSO 1/8 -6 -M10x1 90°	497.1195.115	200	12	37.0	29.0	23.5	2.0	1.390	✓	✓			
JESSO 3/16 -6 -M10x1 90°	497.1195.215	200	12	37.0	29.0	23.5	2.8	1.510	✓				✓
JESSO 1/4 -6 -M10x1 90°	497.1195.315	200	12	37.0	29.0	23.5	4.5	1.590				✓	✓
JESSO 1/4 -8 -M12x1 90°	497.1195.319	200	14	44.0	32.5	30.5	4.5	1.850				✓	✓
JESSO 3/8 -10 -M14x1 90°	497.1195.522	160	17	49.0	42.5	32.5	7.0	4.040				✓	✓
JESSO 3/8 -12 -M16x1 90°	497.1195.525	160	19	57.0	45.5	40.5	7.0	4.470				✓	✓
JESSO 1/2 -12 -M16x1 90°	497.1195.625	160	19	60.0	46.5	40.5	9.5	5.460				✓	✓
JESSO 1/2 -15 -M20x1.5 90°	497.1195.635	100	24	69.5	62.0	50.0	9.5	7.460				✓	✓

Bei Kombinationen Jacoflon-Schlauch mit JES-SO Armaturen gilt die jeweils schwächere Druckangabe.

Pour des combinaisons de tuyaux Jacoflon équipés de raccords JES-SO, il faut prendre en compte la pression la plus faible des composants.

For combinations Jacoflon tube with JES-SO unions, the lower pressure value applies.

Stutzen

mit konischem Anschlussgewinde

Raccord

avec adaptateur mâle conique

Connector

with conical male adaptor

JES-R

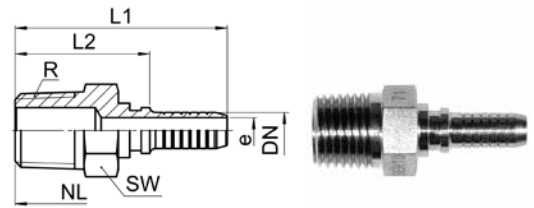

Type -DN -R	Mat.-Nr.	SW	L1	L2	e	kg/100	1 AQ	1 GQ	1 HQ	1 SQ	2 SQ
JESTA 1/8 -1/8	495.1605.110	10	32.0	18.5	2.0	1.260	✓	✓			
JESTA 3/16 -1/8	495.1605.210	10	32.0	18.5	3.0	1.310	✓				✓
JESTA 3/16 -1/4	495.1605.217	14	37.0	23.5	3.0	1.940	✓				✓
JESTA 1/4 -1/4	495.1605.317	14	37.0	23.5	4.5	2.320				✓	✓
JESTA 3/8 -3/8	495.1605.520	17	42.0	25.5	7.0	3.760				✓	✓
JESTA 1/2 -1/2	495.1605.630	22	48.0	28.5	9.5	6.570				✓	✓
JESTA 5/8 -3/4	495.1605.750	27	54.0	31.5	12.0	10.380					✓
JESTA 3/4 -3/4	495.2605.850	27	55.0	32.5	15.0	12.980					✓
JESTA 1 -1	495.2605.960	36	61.0	38.5	21.0	22.940					✓
JESTA 3/8 -3/8 HQ	495.8605.520	17	59.5	26.5	7.0	3.500			✓		
JESTA 1/2 -1/2 HQ	495.8605.630	22	69.5	31.5	9.5	6.900			✓		
JESTA 3/4 -3/4 HQ	495.8605.850	27	77.5	34.5	15.0	12.400			✓		
JESTA 1 -1 HQ	495.8605.960	36	87.0	40.5	20.0	25.200			✓		

Stutzen mit Universaldichtkegel 60°

mit Überwurfmutter

Raccord avec cône d'étanchéité 60°

avec écrou

Connector with conical sealing nipple 60°

with union nut

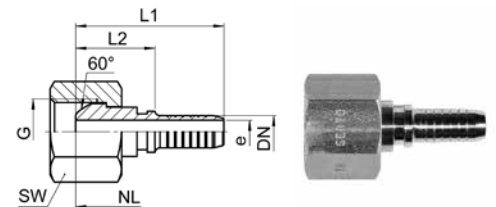

JES-DK

Type -DN -G	Mat.-Nr.	SW	L1	L2	e	kg/100	1 AQ	1 GQ	1 HQ	1 SQ	2 SQ
JESDK 60° -1/8 -1/8	497.1355.110	14	28.0	14.5	2.0	2.050	✓	✓			
JESDK 60° -3/16 -1/4	497.1355.217	17	29.0	15.5	3.0	3.010	✓				✓
JESDK 60° -1/4 -1/4	497.1355.317	17	29.0	15.5	4.5	3.030				✓	✓
JESDK 60° -3/8 -3/8	497.1355.520	19	33.0	16.5	7.0	3.780				✓	✓
JESDK 60° -1/2 -1/2	497.1355.630	24	38.0	18.5	9.5	6.720				✓	✓
JESDK 60° -5/8 -3/4	497.1355.750	32	39.0	16.5	12.0	11.970					✓
JESDK 60° -3/4 -3/4	497.2355.850	32	39.0	16.5	15.0	11.710					✓
JESDK 60° -1 -1	497.2355.960	41	40.0	17.5	21.0	21.260					✓
JESDK 60° -3/8 -3/8 HQ	497.8355.520	19	50.5	17.5	7.0	3.600			✓		
JESDK 60° -1/2 -1/2 HQ	497.8355.630	24	58.5	20.5	9.5	6.600			✓		
JESDK 60° -3/4 -3/4 HQ	497.8355.850	32	61.0	18.0	15.0	11.100			✓		
JESDK 60° -1 -1 HQ	497.8355.960	41	66.0	19.5	20.0	22.800			✓		

NL=Nennlänge des Schlauches gemäß Massbild
 DN/D=Rohrinnendurchmesser
 ✓=Kombinationsmöglichkeit Armatur / Schlauch

NL=longueur nominale du tuyau selon plan coté
 DN/D=diamètre intérieur du tube
 ✓=possibilité de combinaison raccord / tuyaux

NL=nominal length of tube as per drawing
 DN/D=tube inside diameter
 ✓=possible combinations fitting / hose

45° Stutzen mit Universaldichtkegel 60°

mit Überwurfmutter

Raccord 45° avec cône d'étanchéité 60°

avec écrou

45° connector with conical sealing nipple 60°

with union nut

JES-DK 45°

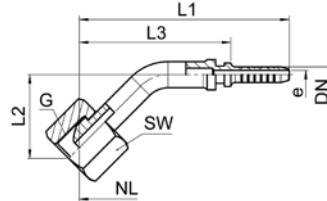

Type -DN -G	Mat.-Nr.	SW	L1	L2	L3	e	kg/100	1 AQ	1 GQ	1 HQ	1 SQ	2 SQ
JESDK 60° -1/8 -1/8 45°	497.1345.110	14	48.5	19.5	35.0	2.0	1.900	✓	✓			
JESDK 60° -1/4 -1/4 45°	497.1345.317	17	54.5	23.5	41.0	4.0	3.350				✓	✓
JESDK 60° -3/8 -3/8 45°	497.1345.520	19	69.5	23.5	53.0	7.0	4.400				✓	✓
JESDK 60° -1/2 -1/2 45°	497.1345.630	24	92.0	31.0	72.5	9.0	10.300				✓	✓

90° Stutzen mit Universaldichtkegel 60°

mit Überwurfmutter

Raccord 90° avec cône d'étanchéité 60°

avec écrou

90° connector with conical sealing nipple 60°

with union nut

JES-DK 90°

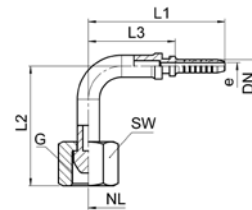

Type -DN -G	Mat.-Nr.	SW	L1	L2	L3	e	kg/100	1 AQ	1 GQ	1 HQ	1 SQ	2 SQ
JESDK 60° -1/8 -1/8 90°	497.1395.110	14	33.0	30.5	19.5	2.0	1.900	✓	✓			
JESDK 60° -1/4 -1/4 90°	497.1395.317	17	38.5	35.0	25.0	4.0	3.350				✓	✓
JESDK 60° -3/8 -3/8 90°	497.1395.520	19	50.5	46.5	34.0	7.0	4.400				✓	✓
JESDK 60° -1/2 -1/2 90°	497.1395.630	24	66.0	49.0	46.5	9.0	10.300				✓	✓

Stutzen mit Planfläche mit PTFE-Dichtring

mit Überwurfmutter

Raccord avec surface plane avec joint torique en PTFE

avec écrou

Connector with flat face end with PTFE gasket

with union nut

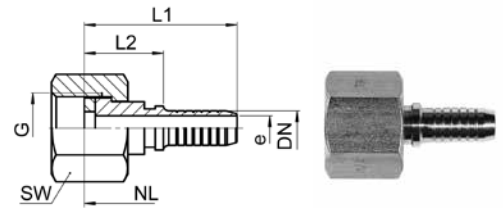
JES-PL

Type -DN -G	Mat.-Nr.	SW	L1	L2	e	kg/100	1 AQ	1 GQ	1 HQ	1 SQ	2 SQ
JESPL -1/8 -1/8	497.1365.110	14	26.5	13.0	2.0	1.980	✓	✓			
JESPL -3/16 -1/4	497.1365.217	17	28.0	14.5	3.0	2.910	✓				✓
JESPL -1/4 -1/4	497.1365.317	17	28.0	14.5	4.5	2.940				✓	✓
JESPL -3/8 -3/8	497.1365.520	19	31.0	14.5	7.0	3.590				✓	✓
JESPL -1/2 -1/2	497.1365.630	24	34.0	14.5	9.5	6.240				✓	✓
JESPL -5/8 -3/4	497.1365.750	32	36.0	13.5	12.0	11.110					✓
JESPL -3/4 -3/4	497.2365.850	32	37.0	14.5	15.0	11.320					✓
JESPL -1 -1	497.2365.960	41	38.0	15.5	21.0	20.620					✓
JESPL -3/8 -3/8 HQ	497.8365.520	19	48.5	17.5	7.0	3.400			✓		
JESPL -1/2 -1/2 HQ	497.8365.630	24	55.0	17.0	9.5	6.200			✓		
JESPL -3/4 -3/4 HQ	497.8365.850	32	60.0	17.0	15.0	10.900			✓		
JESPL -1 -1 HQ	497.8365.960	41	64.0	17.5	20.0	22.000			✓		

45° Stutzen mit Planfläche mit PTFE-Dichtring

mit Überwurfmutter

Raccord 45° avec surface plane avec joint torique en PTFE

avec écrou

45° connector with flat face end with PTFE gasket

with union nut

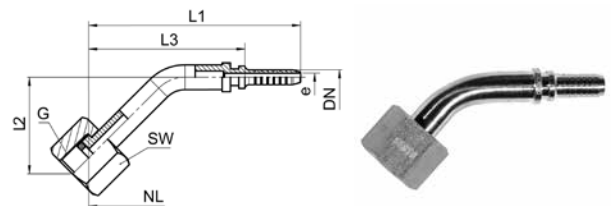
JES-PL 45°

Type -DN -G	Mat.-Nr.	SW	L1	L2	L3	e	kg/100	1 AQ	1 GQ	1 HQ	1 SQ	2 SQ
JESPL -1/8 -1/8 45°	497.1340.110	14	53.0	20.0	40.0	2.0	1.950	✓	✓			
JESPL -1/4 -1/4 45°	497.1340.317	17	54.5	23.0	41.0	4.0	3.250				✓	✓
JESPL -3/8 -3/8 45°	497.1340.520	19	68.0	25.0	52.0	7.0	4.100				✓	✓
JESPL -1/2 -1/2 45°	497.1340.630	24	90.0	31.5	70.5	9.0	6.800				✓	✓

90° Stutzen mit Planfläche mit PTFE-Dichtring

mit Überwurfmutter

Raccord 90° avec surface plane avec joint torique en PTFE

avec écrou

90° connector with flat face end with PTFE gasket

with union nut

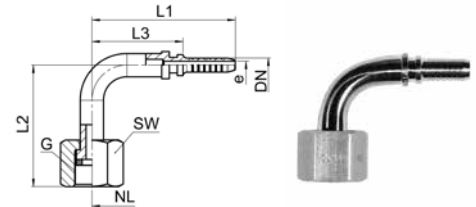

JES-PL 90°

Type -DN -G	Mat.-Nr.	SW	L1	L2	L3	e	kg/100	1 AQ	1 GQ	1 HQ	1 SQ	2 SQ
JESPL -1/8 -1/8 90°	497.1390.110	14	42.0	28.5	28.5	2.0	1.950	✓	✓			
JESPL -1/4 -1/4 90°	497.1390.317	17	38.5	34.0	25.0	4.0	3.250				✓	✓
JESPL -3/8 -3/8 90°	497.1390.520	19	50.5	34.5	34.0	7.0	4.100				✓	✓
JESPL -1/2 -1/2 90°	497.1390.630	24	67.0	46.5	47.5	9.0	6.800				✓	✓

Dichtscheibe PTFE

für Planfläche

Joint plat en PTFE

pour surface plane

PTFE gasket

for flat face end

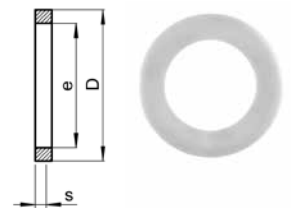

J-PTFE-SCHEIBE

Type	Mat.-Nr.	D	e	s	kg/100
J-PTFE-Scheibe: 1/8 8/5x1,5	496.1808.110	8.0	5.0	1.50	0.100
J-PTFE-Scheibe: 1/4 1 1/8x2	496.1808.317	11.0	6.0	2.00	0.100
J-PTFE-Scheibe: M14x1,5 12/7x2	496.1808.319	12.0	7.0	2.00	0.100
J-PTFE-Scheibe: 3/8 14/9x2	496.1808.520	14.0	9.0	2.00	0.100
J-PTFE-Scheibe: 1/2 16/10x2	496.1808.525	16.0	10.0	2.00	0.100
J-PTFE-Scheibe: 3/4 18/12x2	496.1808.630	18.0	12.0	2.00	0.100
J-PTFE-Scheibe: M22x1,5 19.5/12x2	496.1808.632	19.5	12.0	2.00	0.100
J-PTFE-Scheibe: 3/4 24/18x2	496.2808.850	24.0	18.0	2.00	0.100
J-PTFE-Scheibe: 1 30/20x2	496.2808.960	30.0	20.0	2.00	0.100